

# Culle Carrycots



**Inglesina**

**IT** MANUALE ISTRUZIONI

**PT** MANUAL DE INSTRUÇÕES

**EN** INSTRUCTION MANUAL

**RU** РУКОВОДСТВО С ИНСТРУКЦИЯМИ

**FR** MANUEL D'INSTRUCTIONS

**CS** PŘÍRUČKA POKYNŮ

**DE** BEDIENUNGSANLEITUNG

**PL** INSTRUKCJA OBSŁUGI

**ES** MANUAL DE INSTRUCCIONES

**RO** MANUAL DE INSTRUCȚIUNI



**READ THESE INSTRUCTIONS  
CAREFULLY BEFORE USE AND KEEP  
THEM FOR FUTURE REFERENCE.**



# Culle Carrycots

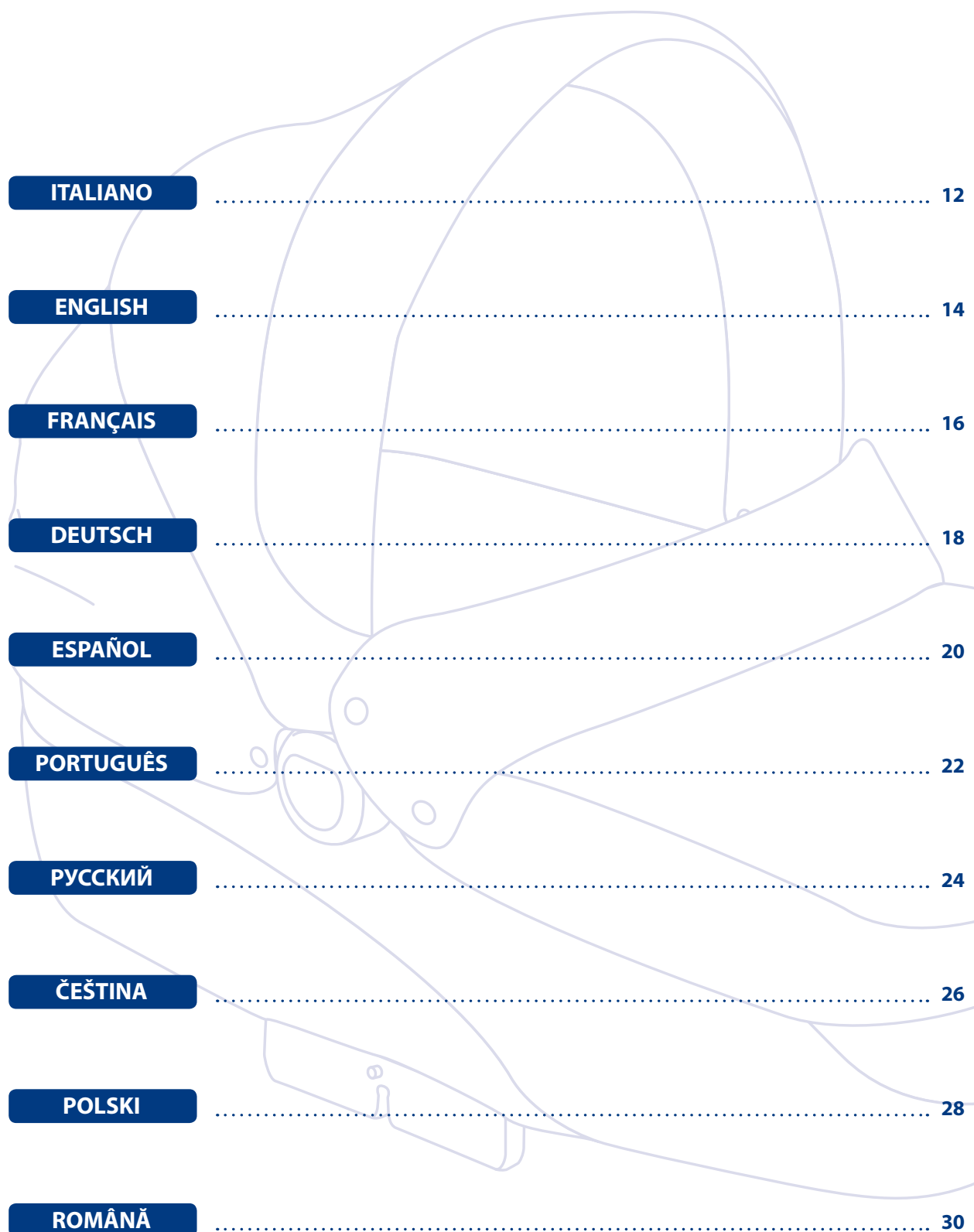

<b>ITALIANO</b>	12
<b>ENGLISH</b>	14
<b>FRANÇAIS</b>	16
<b>DEUTSCH</b>	18
<b>ESPAÑOL</b>	20
<b>PORTUGUÊS</b>	22
<b>РУССКИЙ</b>	24
<b>ČEŠTINA</b>	26
<b>POLSKI</b>	28
<b>ROMÂNĂ</b>	30

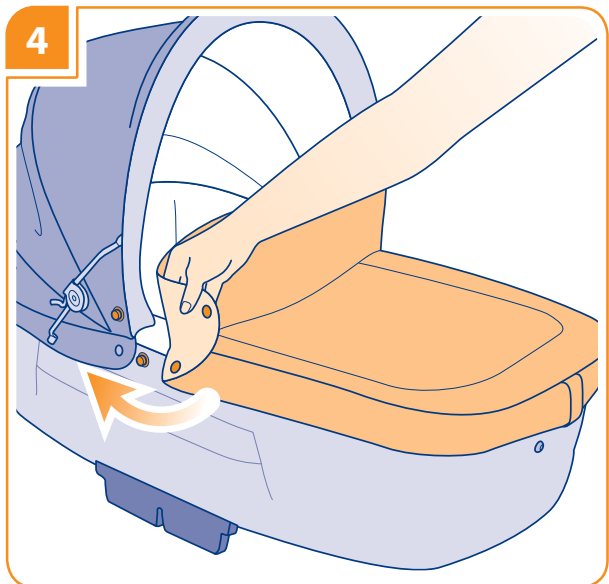
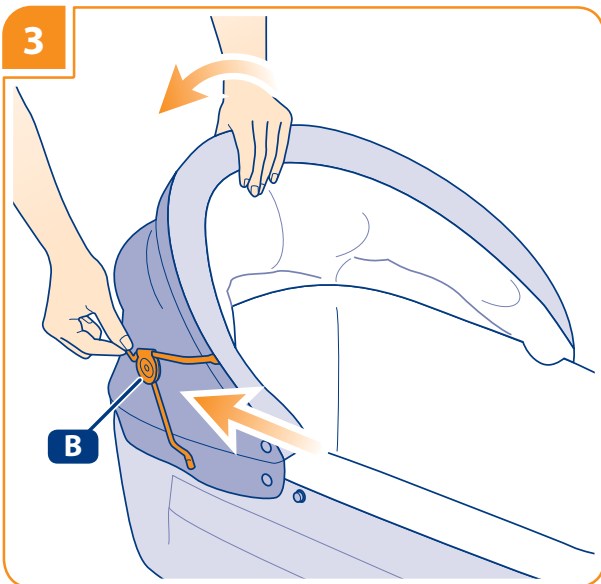
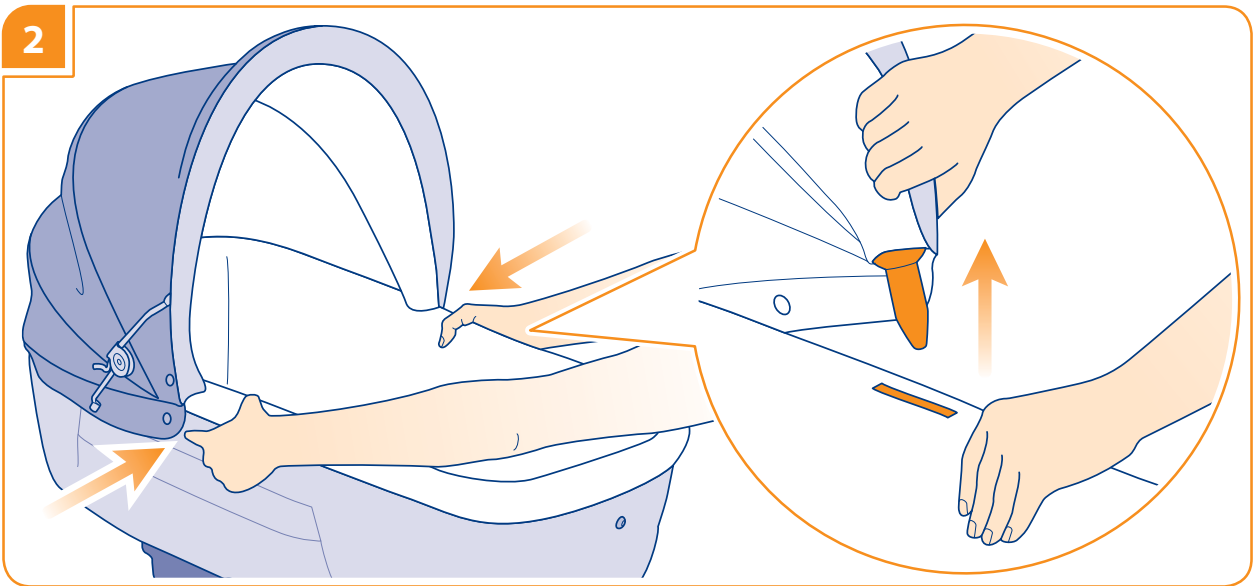
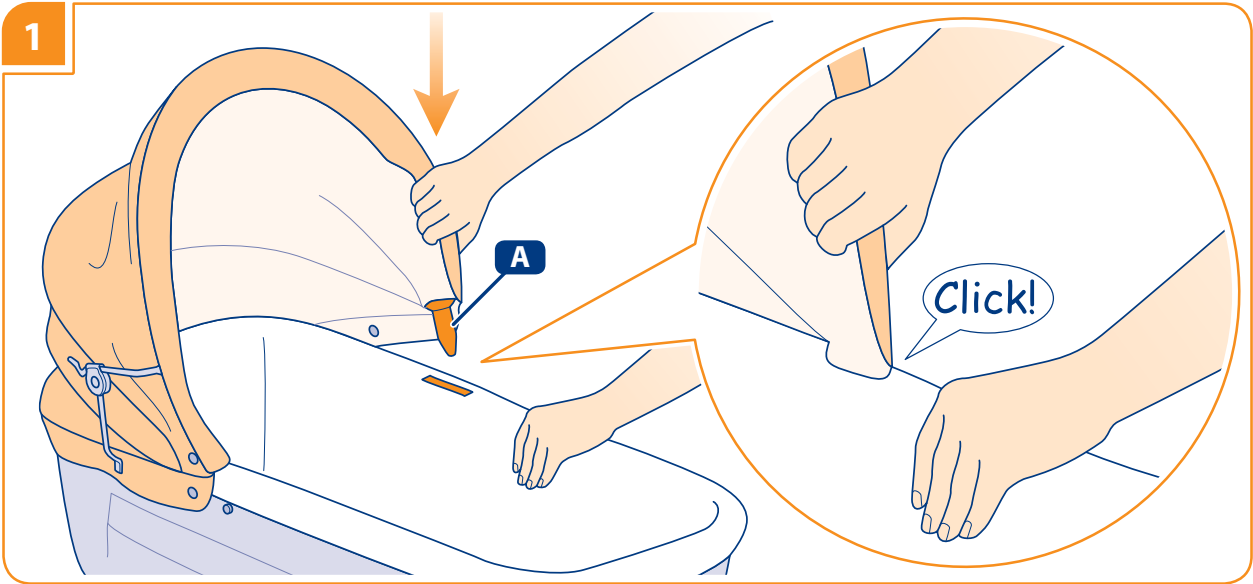

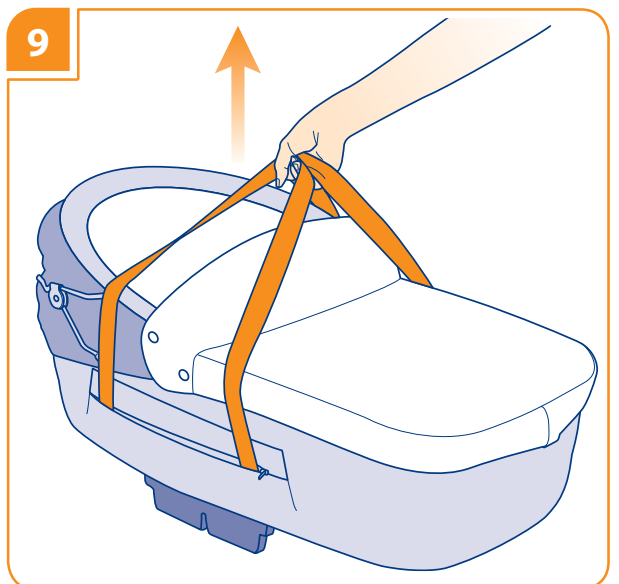
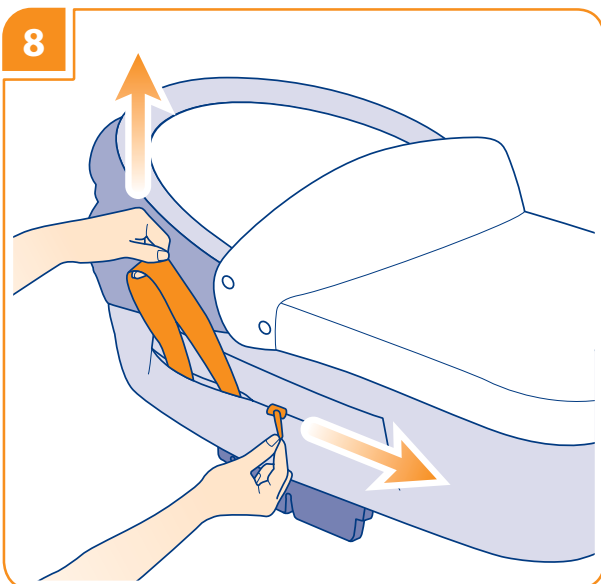
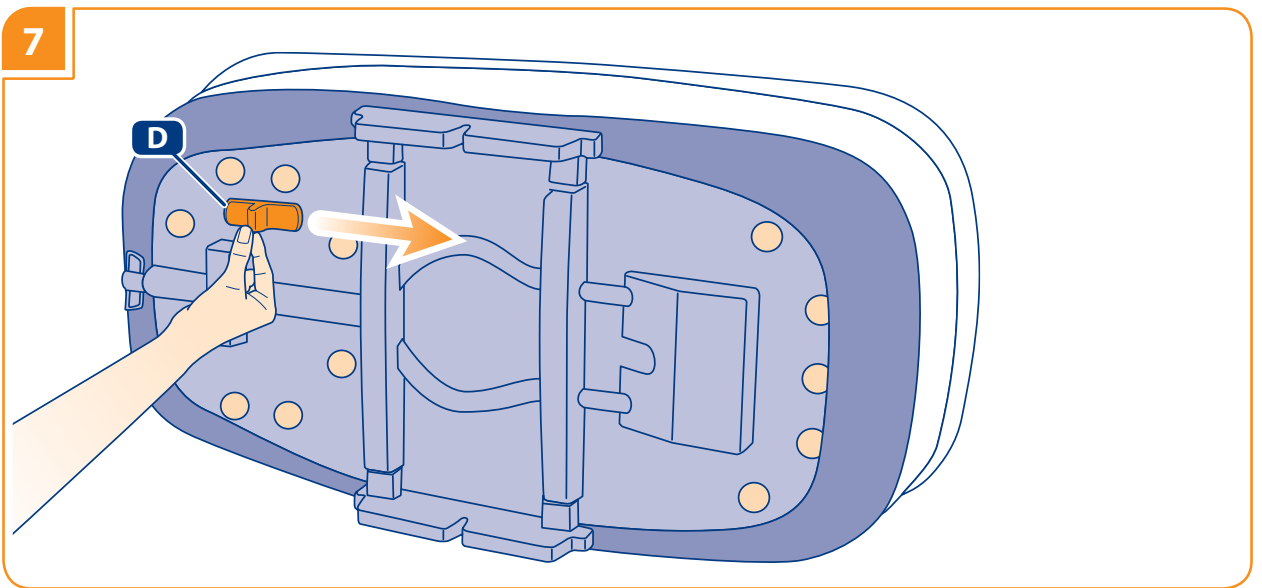
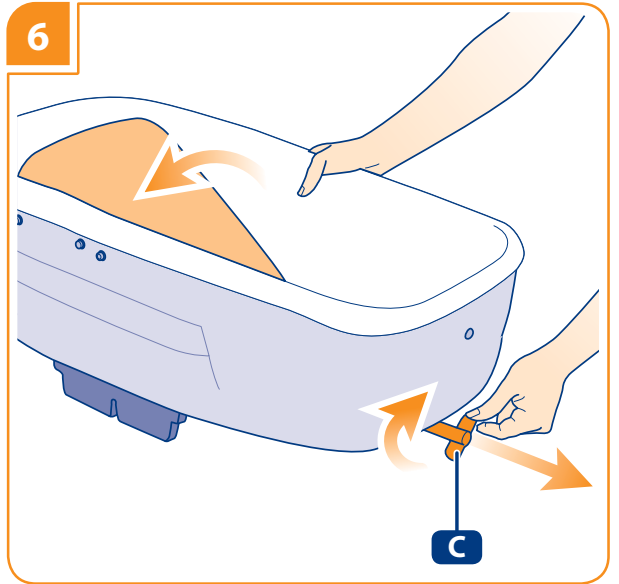
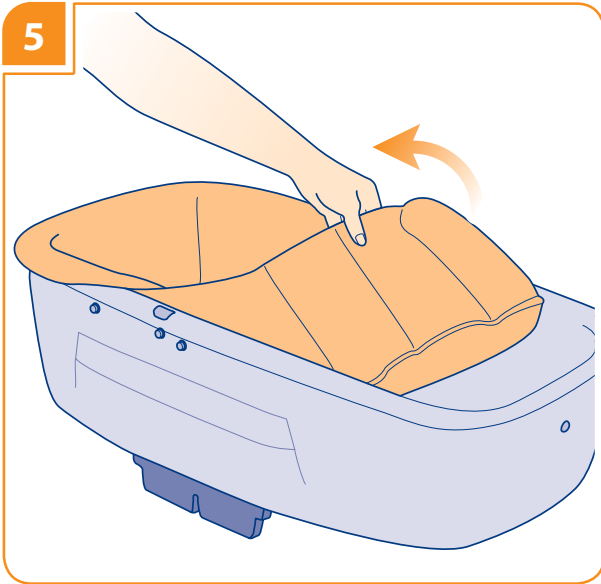

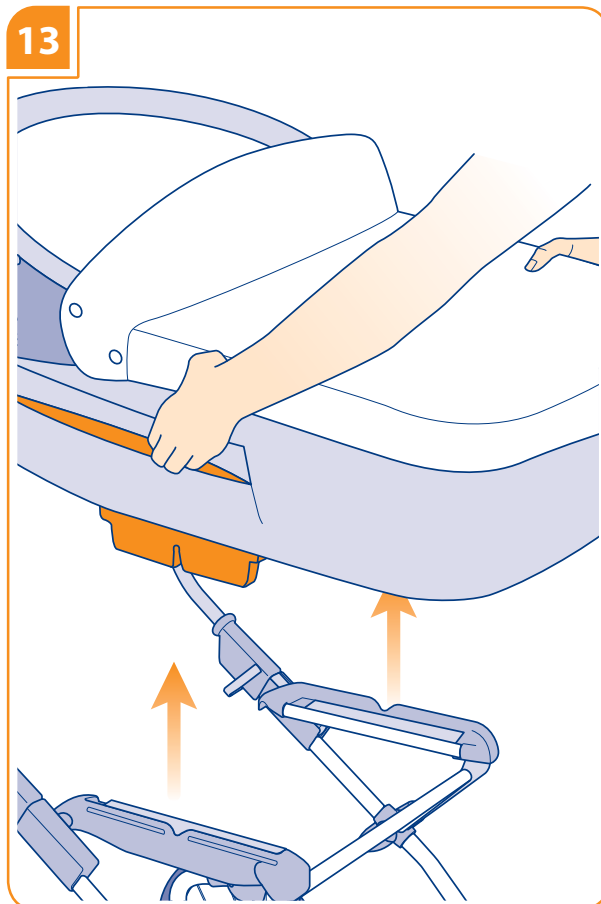
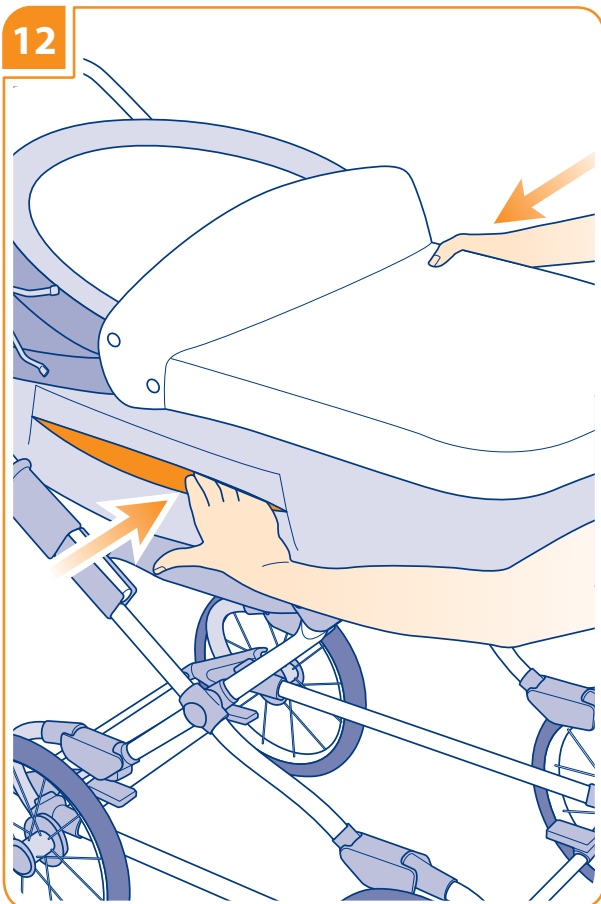
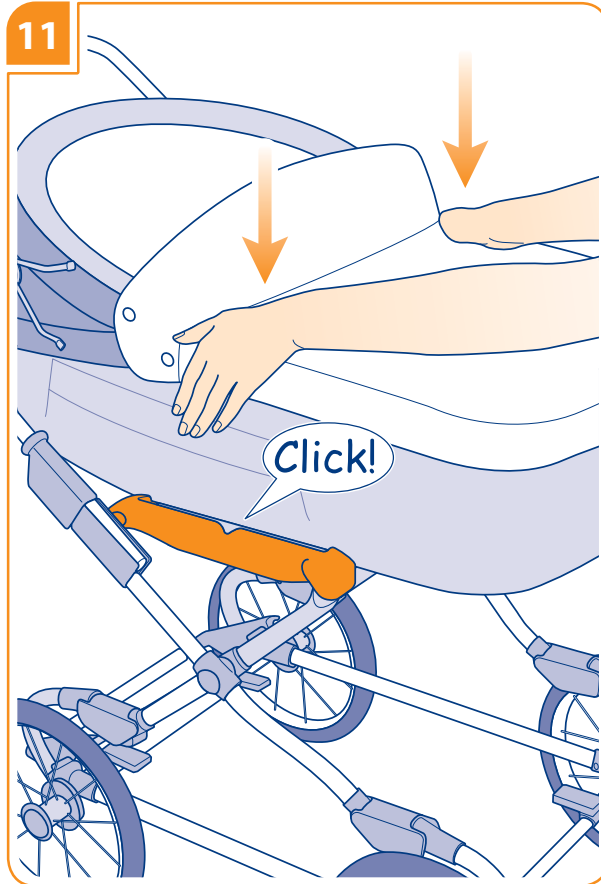
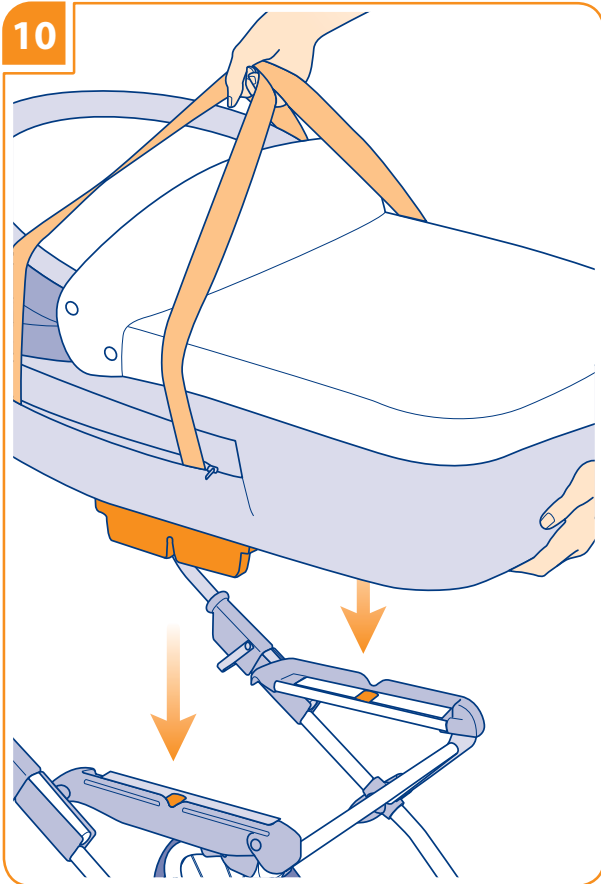

14

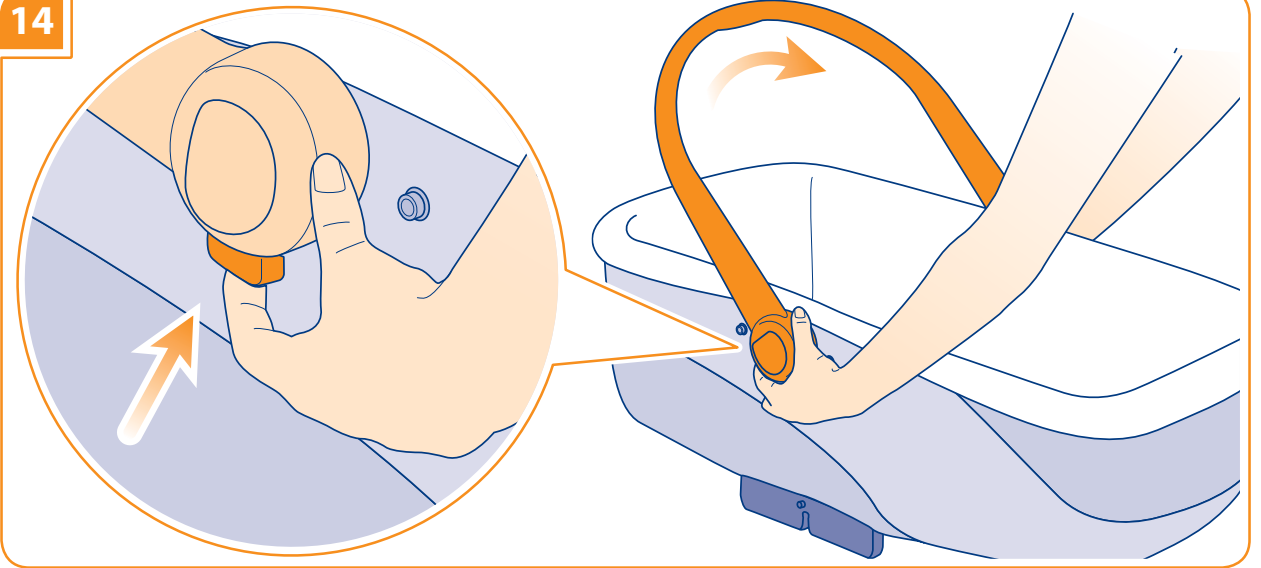

15

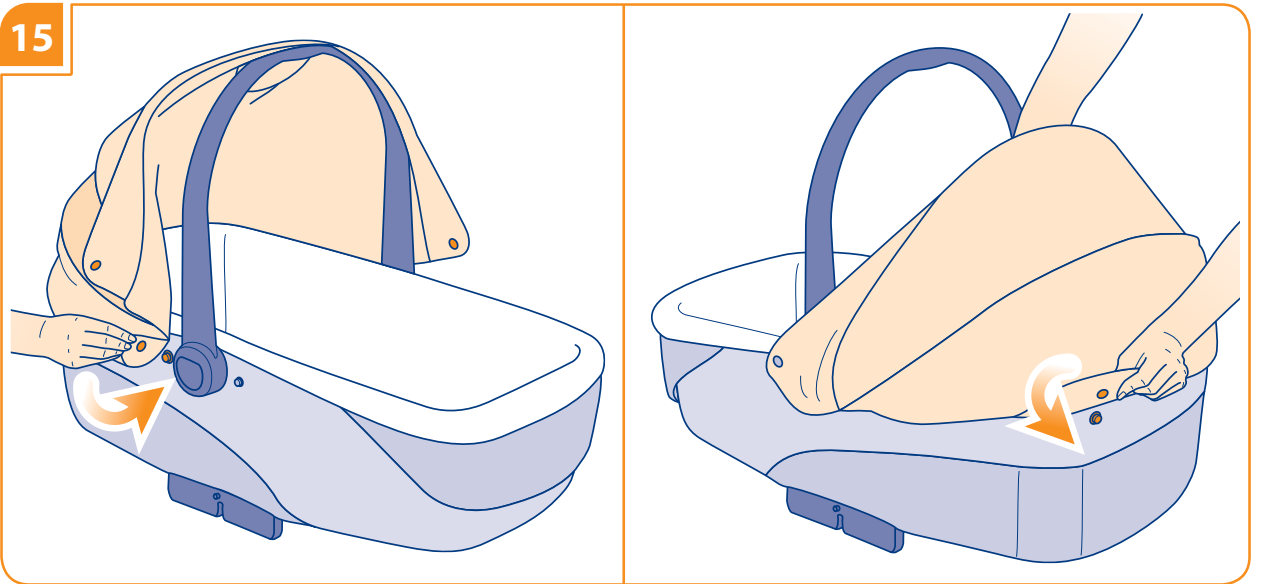

16

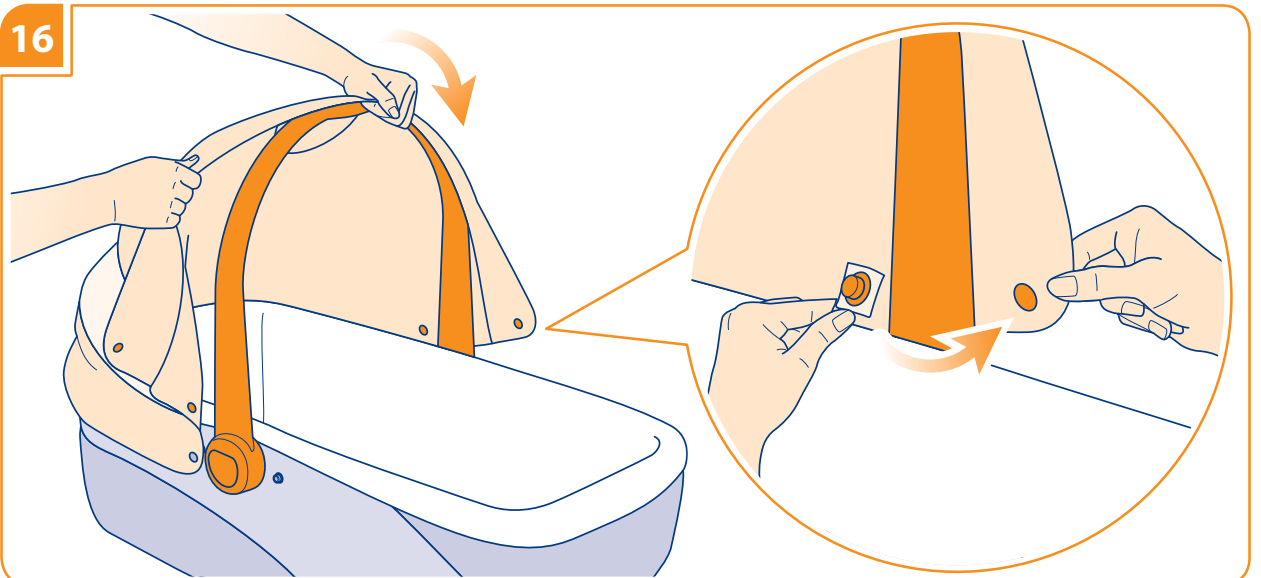

17

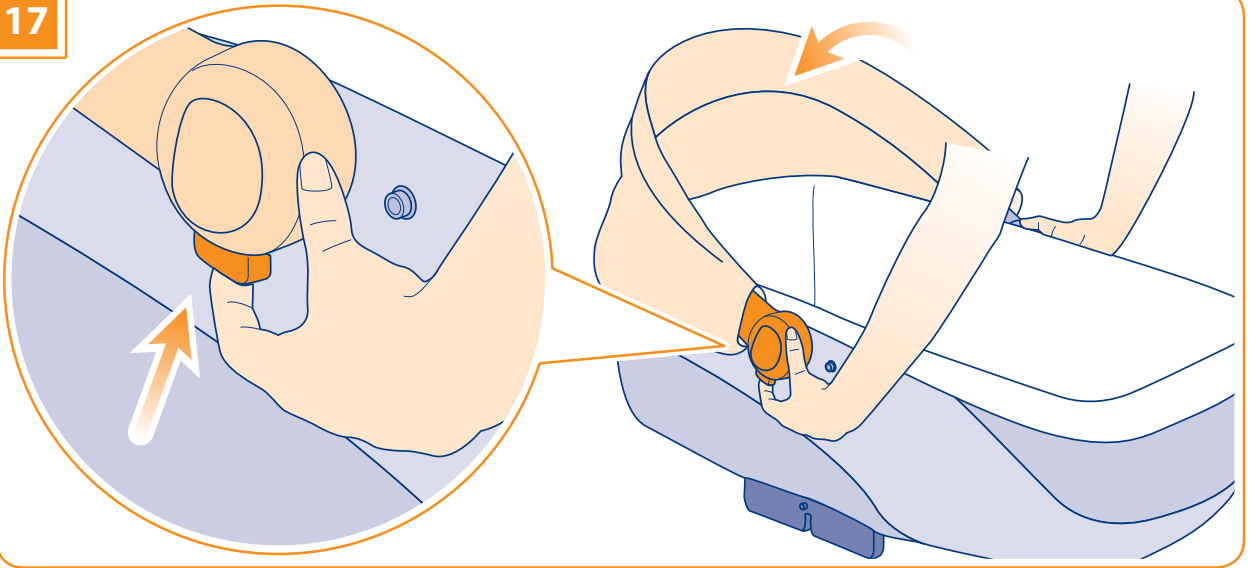

18

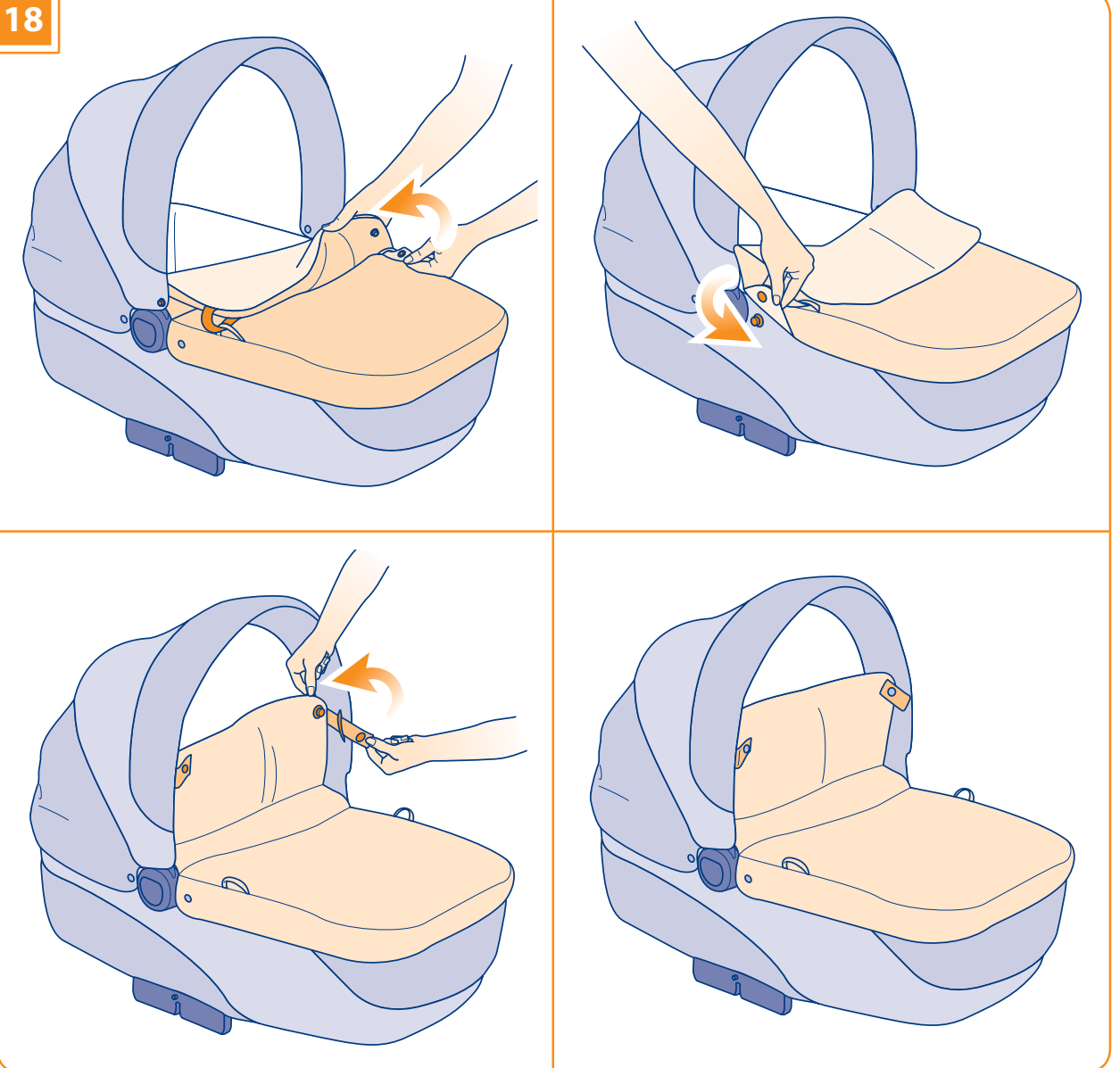



19

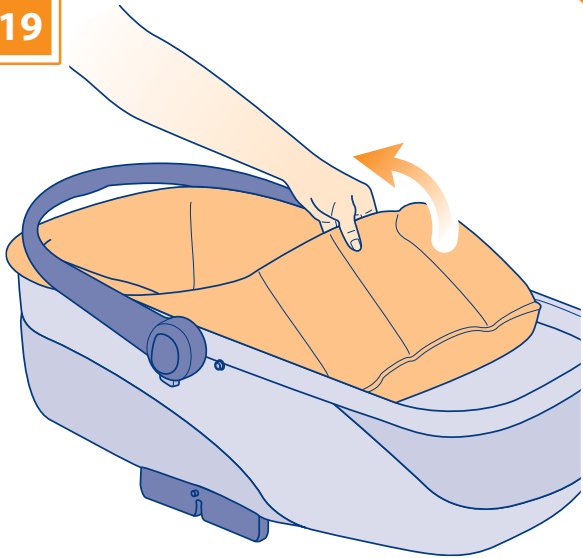

20

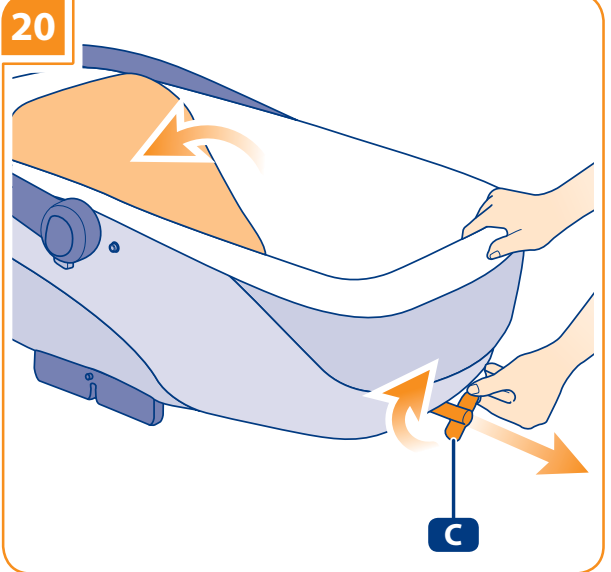

21

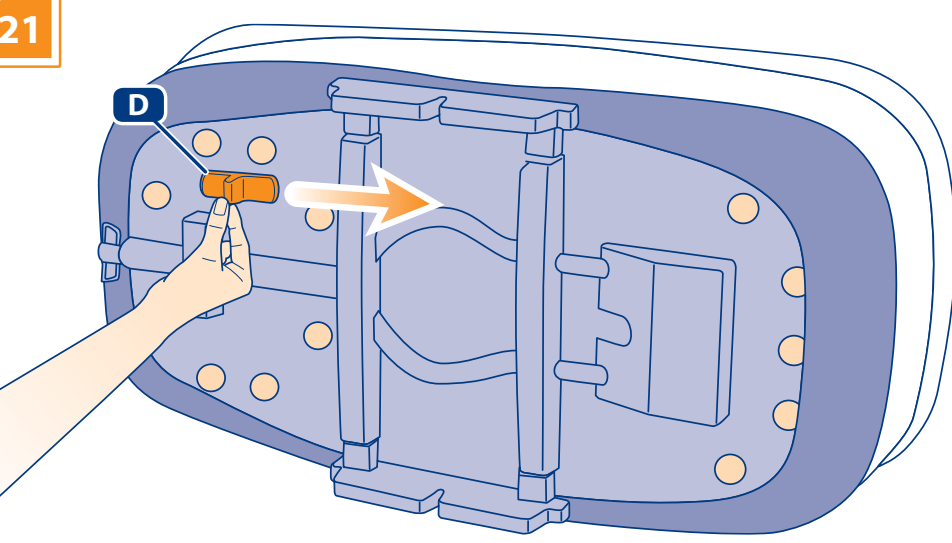

22

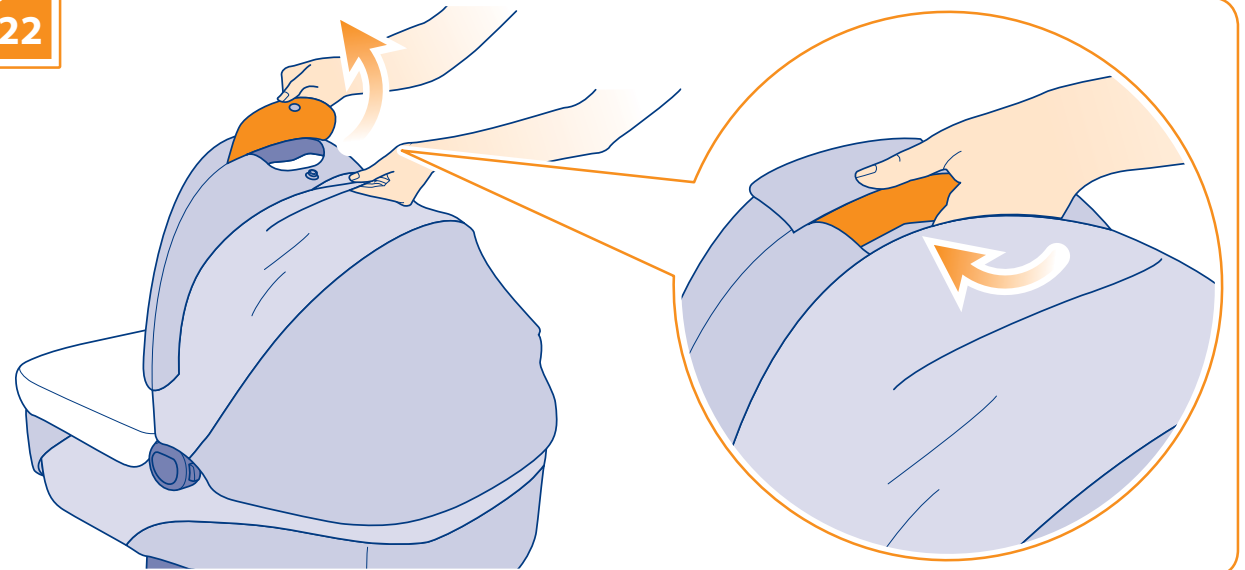

23

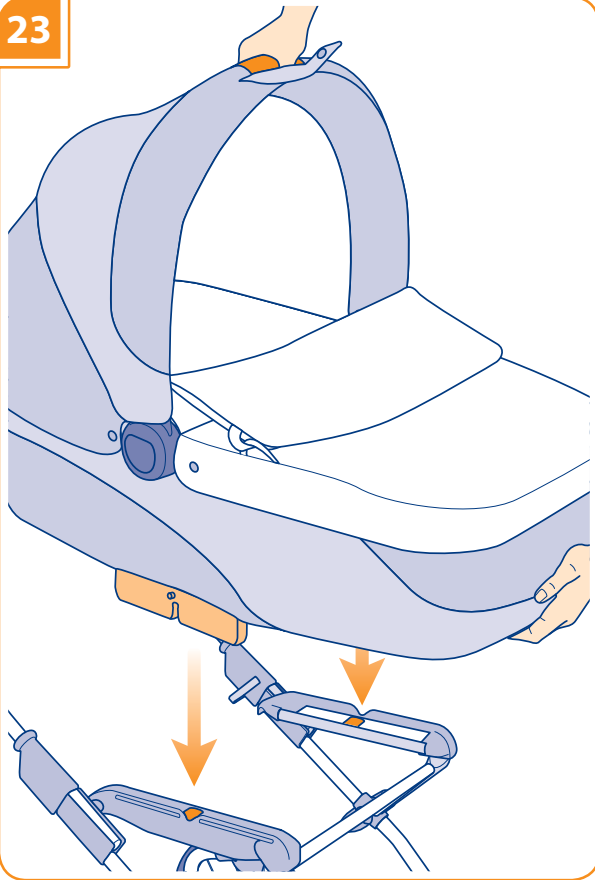

24

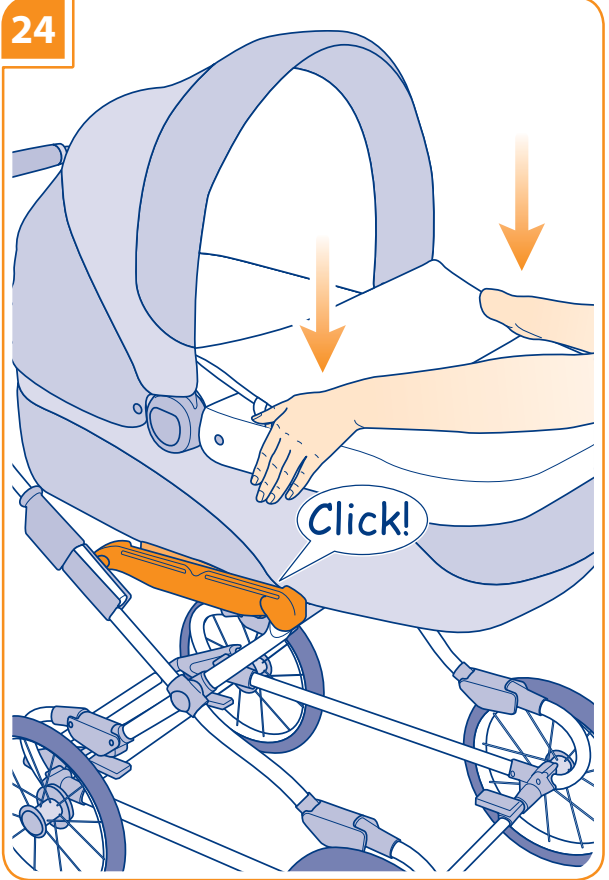

25

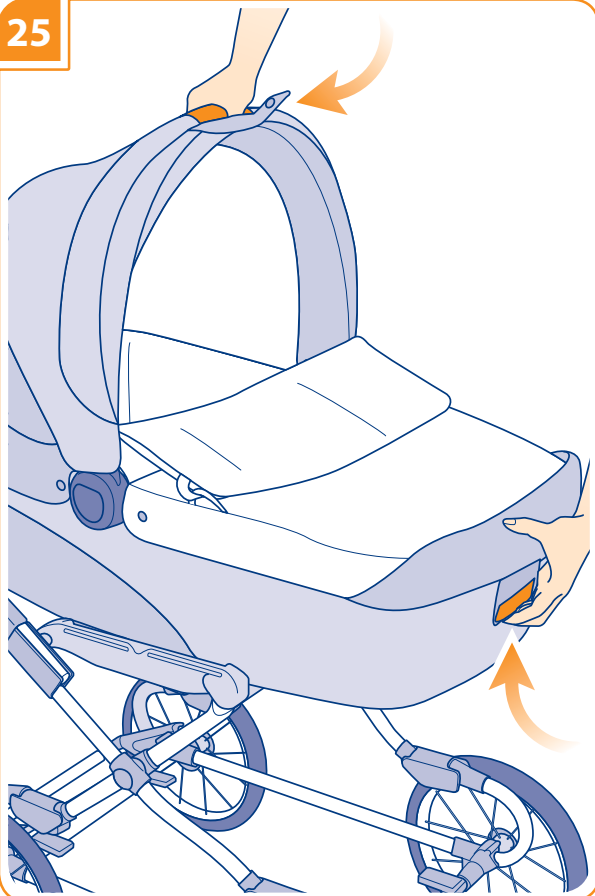

26

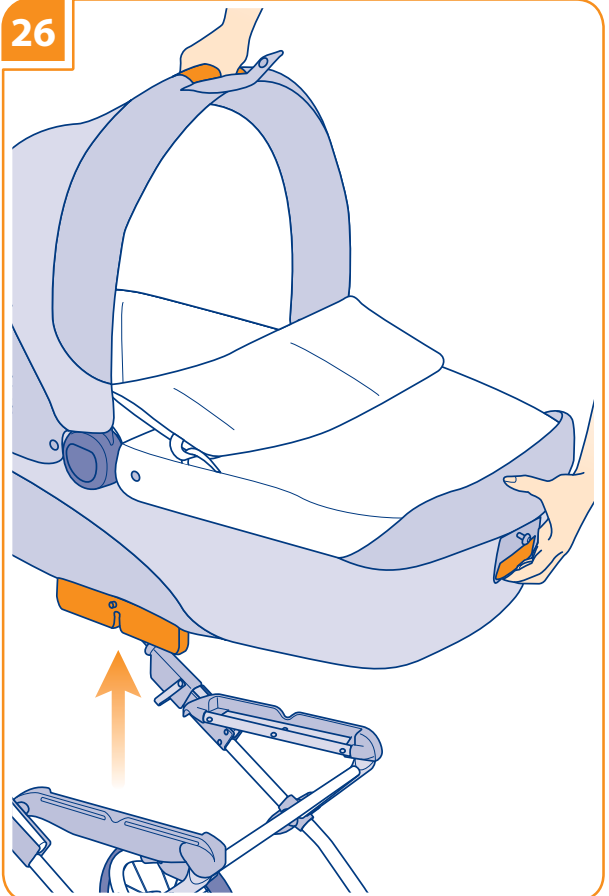

## AVVERTENZE



LEGGERE QUESTE ISTRUZIONI ATTENTAMENTE PRIMA DI UTILIZZARE IL MEZZO E CONSERVARLE PER RIFERIMENTI FUTURI. L'INOSSERVANZA DI QUESTE AVVERTENZE E DELLE ISTRUZIONI PUÒ CAUSARE GRAVI CONSEGUENZE ALLA SICUREZZA DEL VOSTRO BAMBINO. LA SICUREZZA DEL BAMBINO È VOSTRA RESPONSABILITÀ. MAI LASCIARE IL BAMBINO INCUSTODITO. PER EVITARE DANNI GRAVI DA CADUTE E/O SCIVOLAMENTI, USARE SEMPRE LE CINTURE DI SICUREZZA OVE PRESENTI.

Questo prodotto è adatto per bambini che non possono rimanere seduti autonomamente o rotolare e che non possono sollevarsi sulle mani o sulle ginocchia.

Peso massimo consentito del bambino: 9 Kg.

Usare solamente su una superficie piana, stabile ed asciutta.

Non permettere ad altri bambini di giocare incustoditi nelle vicinanze della scocca.

Ispezionare regolarmente il prodotto per rilevare segni di danneggiamento o di usura. Non utilizzare se parti sono rotte, mancanti o lacerate. Contattare tempestivamente il Rivenditore Autorizzato o il Costruttore.

Non utilizzare parti di ricambio o accessori non forniti e/o comunque non approvati dal Costruttore.

Siate consapevoli dei pericoli derivanti dalla presenza di fiamme libere od altre fonti di calore, come ad esempio piastre elettriche o stufe a gas, nelle vicinanze della scocca.

Non utilizzare la culla su di un supporto.

Le maniglie di trasporto o il maniglione e il fondo della culla devono essere regolarmente ispezionate verificando che non ci siano segni di danneggiamento e usura.

Leggere attentamente le istruzioni relative all'utilizzo del telaio ove verrà posizionata la scocca.

Quando agganciata ad altri dispositivi di trasporto, assicurarsi che tutti i dispositivi di bloccaggio del mezzo siano correttamente inseriti prima dell'uso.

Il sovraccarico, lo spiegamento non corretto e l'utilizzo di accessori non approvati possono danneggiare o rompere questo veicolo. Leggere le istruzioni.

Tutte le operazioni di assemblaggio e di utilizzo devono essere eseguite da un adulto.

Prestare attenzione alla sicurezza del bambino quando si agisce sulle parti mobili del mezzo (es. schienale, capotta).

Il mezzo da Voi acquistato deve essere usato per il trasporto di un solo bambino.

Tenere il materiale da imballaggio del mezzo (materiali plastici e/o impermeabili) fuori dalla portata dei bambini onde evitare il rischio di soffocamento.

L'Inglesina Baby Spa declina ogni responsabilità per danni a cose o persone derivanti da un utilizzo improprio e/o scorretto del mezzo.

L'Inglesina Baby Spa al fine di migliorare i propri prodotti si riserva il diritto di aggiornamento e/o modifica di qualsiasi particolare tecnico estetico senza previa informazione.

### CURA E MANUTENZIONE

Non forzare mai meccanismi o parti in movimento. Se non si è sicuri, controllare prima le istruzioni.

Conservare il mezzo in un luogo asciutto. Se bagnato asciugare le parti in metallo per prevenire la formazione della ruggine.

L'eccessiva e prolungata esposizione al sole e/o alla pioggia può causare variazioni di colore del tessuto o delle plastiche.

Pulire le parti in plastica ed in metallo con un panno umido o con un detergente leggero. Non usare solventi, ammoniaca o benzina.

Quando si usa sulla spiaggia, pulirla poi accuratamente per rimuovere la sabbia o il sale dai meccanismi di aggancio.

Non candeggiare. Asciugare perfettamente prima di utilizzarla o riporla.

Rispettare le norme per il lavaggio del vestito riportate sulle apposite etichette.

# ISTRUZIONI

IT

## SENZA MANIGLIONE

### COME AGGANCIARE LA CAPOTTA

- 1 Inserire le due estremità **A** nelle apposite sedi sulla culla.

Agganciare i bottoni posti esternamente nel lato testa della culla.

### COME SGANCIARE LA CAPOTTA

- 2 Premere in corrispondenza dell'innesto e sfilare contemporaneamente la capotta.

### REGOLAZIONE DELLA CAPOTTA

- 3 Accompagnare la capotta nella posizione desiderata.

Dove presente, ripiegare prima il compasso **B** che tiene bloccata la capotta.

### AGGANCIO DELLA COPERTINA

- 4 Agganciare tutti i bottoni della copertina alla sacca.

### RIMOZIONE DELLA FODERA INTERNA

- 5 E' possibile rimuovere la fodera interna come illustrato in figura.

### REGOLAZIONE SCHIENALINO

- 6 Agire sulla levetta **C** per regolare lo schienalino: una volta raggiunta l'inclinazione desiderata, riposizionare la levetta nella posizione di partenza.

### AERAZIONE INTERNA

- 7 E' possibile regolare l'aerazione interna per mezzo della levetta **D**.

### MANIGLIE DI TRASPORTO

- 8 Estrarre le maniglie di trasporto dalle tasche laterali.

- 9 **ATTENZIONE: quando si trasporta la culla mantenerla sempre in posizione orizzontale.**  
**AGGANCIO DELLA CULLA AL TELAIO**

- 10 La culla si aggancia al telaio grazie al sistema brevettato EASY CLIP: posizionare correttamente la culla sul telaio fino a sentire il CLIK di aggancio.

- 11 **ATTENZIONE: assicurarsi che la culla sia sempre correttamente agganciata prima dell'uso.**

### SGANCIO DELLA CULLA DAL TELAIO

- 12 Inserire le mani nelle aperture laterali: agire sulle due leve e rimuovere poi la culla.
- 13

## CON MANIGLIONE

### COME AGGANCIARE LA CAPOTTA

- 14 Sollevare il maniglione agendo sui pulsanti laterali contemporaneamente.

- 15 Agganciare i bottoni automatici alla struttura della sacca.

- 16 Avvolgere la capotta attorno al maniglione fissandola con gli apposti bottoni.

### REGOLAZIONE DELLA CAPOTTA

- 17 Agire sui due pulsanti laterali del maniglione contemporaneamente.

### AGGANCIO DELLA COPERTINA

- 18 Agganciare tutti i bottoni della copertina alla sacca.

### RIMOZIONE DELLA FODERA INTERNA

- 19 E' possibile rimuovere la fodera interna come illustrato in figura.

### REGOLAZIONE SCHIENALINO

- 20 Agire sulla levetta **C** per regolare lo schienalino: una volta raggiunta l'inclinazione desiderata, riposizionare la levetta nella posizione di partenza.

### AERAZIONE INTERNA

- 21 E' possibile regolare l'aerazione interna per mezzo della levetta **D**.

### MANIGLIONE DI TRASPORTO

- 22 Impugnare il maniglione passando con la mano attraverso la patella.

**ATTENZIONE: quando si trasporta la culla mantenerla sempre in posizione orizzontale.**  
**AGGANCIO DELLA CULLA AL TELAIO**

- 23 La culla si aggancia al telaio grazie al sistema brevettato EASY CLIP: posizionare correttamente la culla sul telaio fino a sentire il CLIK di aggancio.

- 24 **ATTENZIONE: assicurarsi che la culla sia sempre correttamente agganciata prima dell'uso.**

### SGANCIO DELLA CULLA DAL TELAIO

- 25 Agire sulla leva **E** posta esternamente nel lato piedi e sollevare contemporaneamente la sacca impugnandola dal maniglione.
- 26

## WARNING



READ THESE INSTRUCTIONS CAREFULLY BEFORE USE AND KEEP THEM FOR FUTURE REFERENCE. YOUR CHILD'S SAFETY MAY BE AFFECTED IF YOU DO NOT FOLLOW THESE INSTRUCTIONS. A CHILD'S SAFETY IS YOUR RESPONSIBILITY. NEVER LEAVE CHILD UNATTENDED. AVOID SERIOUS INJURY FROM FALLING OR SLIDING OUT, ALWAYS USE SAFETY BELTS WHEN FITTED.

This product is only suitable for a child who cannot sit unaided, roll over and cannot push itself upon its hands and knees.

Maximum weight of the child: 9 kg.

Use only on a firm, horizontal, level and dry surface.

Do not let other children play unattended near the carrycot.

Inspect the product regularly for signs of damage and wear. Do not use if any part is broken, torn or missing. In this event contact the Retailer or the Manufacturer immediately.

Use only parts and accessories approved by the Manufacturer.

Be aware of the risk of unguarded flames and other sources of strong heat, such as electric bar fires, gas fires, etc., in the near vicinity of the carrycot.

Never use the carrycot on a stand.

The transport handles or the big handle and the bottom of the carrycot must be regularly inspected verifying that there are no signs of damage and wear. Read carefully the instructions of the frame to which the carrycot is to be fitted.

When this carrycot is fitted to other carrying devices, ensure that all locking devices are correctly engaged before use.

Overloading, incorrect folding and the use of unapproved accessories may damage or break this vehicle. Read the instructions.

All operating and assembly procedures should be performed by an adult.

Pay attention to the child's safety when using the carrycot's fitting parts, such as the backrest and hood.

Use this carrycot to transport only one child.

Keep packaging materials, such as plastic or waterproof wrappings, away from children to avoid suffocation.

L'Inglesina Baby Spa declines liability for any personal harm or damage to objects ensuing from the improper and/or incorrect use of the product.

So as to improve its products, L'Inglesina Baby Spa reserves the right to update and/or modify any and all aesthetic-technical details without prior warning.

### CARE AND MAINTENANCE

Never force mechanisms or fitting parts. If you are not sure what to do, refer to the instructions.

Keep the carrycot in a dry place. If it gets wet, dry the metal parts to prevent rusting.

Excessive and prolonged exposure to sunlight and/or rain may cause the fabric or plastic to fade or change colour.

Clean plastic and metal parts with a damp cloth or a light detergent. Do not use solvents, ammonia or petrol.

If the carry cot has been used on the beach, clean it so as to remove sand or salt from the fitting parts.

Do not use bleach. Allow the carrycot to dry completely before using or storing it.

Follow upholstery washing instructions as shown on the labels.

# INSTRUCTIONS

## WITHOUT HANDLE

### HOW TO HOOK THE HOOD

- 1 Insert the two ends **A** in the suitable seats in the carrycot.

Hook the buttons located externally in the head side of the carrycot.

### HOW TO RELEASE THE HOOD

- 2 Press in correspondence of the joint and remove temporarily the hood.

### HOOD ADJUSTMENT

- 3 Accompany the hood in the desired position. Where present, bend first the compass **B** that maintains blocked the hood.

### FASTENING THE COVER

- 4 Fasten all buttons of the cover to the carrycot.

### REMOVING THE INTERNAL LINING

- 5 It is possible to remove the internal lining as shown in the figure.

### ADJUSTING THE BACKREST

- 6 Operate on the lever **C** to adjust the backrest: once you reach the desired inclination, reposition the bar in the starting position.

### INTERNAL VENTILATION

- 7 It is possible to adjust internal ventilation through the lever **D**.

### TRANSPORT HANDLES

- 8 Extract the transport handles from the side pockets.

- 9 **CAUTION: when you transport the carrycot maintain it always in horizontal position.**

### HOOKING THE CARRYCOT TO THE FRAME

- 10 The carrycot is hooked to the frame thanks to the patented system EASY CLIP: position correctly the carrycot on the frame until you feel a hooking CLICK.

- 11 **CAUTION: make sure that the carrycot is always correctly hooked before use.**

### RELEASE OF THE CARRYCOT FROM THE FRAME

- 12 Insert the two hands into the side openings: act on the two levels and thus remove the carrycot.
- 13

## WITH BIG HANDLE

### HOW TO HOOK THE HOOD

- 14 Lift the big handle acting on the side buttons at the same time.

- 15 Hook the press studs to the structure of the carrycot.

- 16 Wrap the hood around the handle, fixing it with suitable buttons.

### HOOD ADJUSTMENT

- 17 Act on the two side buttons of the big handle at the same time.

### FASTENING THE COVER

- 18 Fasten all buttons of the cover to the carrycot.

### REMOVING THE INTERNAL LINING

- 19 It is possible to remove the internal lining as shown in the figure.

### ADJUSTING THE BACKREST

- 20 Operate on the lever **C** to adjust the backrest: once you reach the desired inclination, reposition the bar in the starting position.

### INTERNAL VENTILATION

- 21 It is possible to adjust internal ventilation through the lever **D**.

### TRANSPORT BIG HANDLE

- 22 Hold the big handle passing with the hand through the padding.

**CAUTION: when transporting the carrycot, keep it always in horizontal position.**

### HOOKING THE CARRYCOT TO THE FRAME

- 23 The carrycot is hooked to the frame thanks to the patented system EASY CLIP: position correctly the carrycot on the frame until you feel a hooking CLICK.

- 24 **CAUTION: make sure that the carrycot is always correctly hooked before use.**

### RELEASE OF THE CARRYCOT FROM THE FRAME

- 25 Act on the lever **E** located externally to the feet side and lift it at the same time grabbing it from the big handle.
- 26

## AVERTISSEMENTS



**LISEZ ATTENTIVEMENT CES INSTRUCTIONS AVANT D'UTILISER CE PRODUIT. CONSERVEZ-LE BIEN POUR TOUTE FUTURE CONSULTATION. NE PAS TENIR COMPTE DES MISES EN GARDE ET DES INSTRUCTIONS FOURNIES PEUT S'AVÉRER TRÈS DANGEREUX POUR VOTRE ENFANT. LA SÉCURITÉ DE L'ENFANT EST SOUS VOTRE RESPONSABILITÉ. NE LAISSEZ JAMAIS L'ENFANT SANS SURVEILLANCE. UTILISEZ TOUJOURS LES CEINTURES DE SÉCURITÉ POUR ÉVITER À L'ENFANT DE TOMBER OU DEGLISSER QUAND ELLES EXISTENT.**

Ce produit est conçu pour des enfants qui ne peuvent pas encore rester assis tout seuls, rouler sur eux-mêmes et qui ne sont pas en mesure de se soulever sur les mains ou sur les genoux.

Poids maximum de l'enfant : 9 kg.

N'utiliser que sur une surface plane, stable et sèche.

Ne pas permettre à d'autres enfants de jouer à proximité de la coque sans surveillance.

Contrôlez régulièrement le produit pour voir s'il a été endommagé ou s'il y a des signes d'usure. Ne pas l'utiliser si des pièces sont cassées, manquent ou sont endommagées. En cas de problèmes, contactez le revendeur autorisé ou le fabricant.

N'utilisez ni pièces de rechange ni accessoires non approuvés par le fabricant.

Vous êtes avertis de dangers découlant de la présence de flammes à l'air libre ou d'autres sources de chaleur, comme par exemple des plaques électriques ou des poêles à gaz, à proximité de la coque.

Ne pas utiliser le berceau sur un support.

Les poignées de transport ou la grande poignée et le fonds du berceau doivent être régulièrement inspectés en vérifiant qu'il n'y ait pas de signes de dommage et usure.

Lire attentivement les instructions concernant l'utilisation du châssis, là où sera positionnée la coque.

Quand il est accroché à d'autres dispositifs de transport, s'assurer avant toute utilisation que tous les dispositifs de blocage sont bien enclenchés.

Une ouverture incorrecte, un poids excessif ou l'application d'accessoires non autorisés peuvent abîmer

ou casser ce véhicule. Consultez toujours les instructions. Toutes les opérations d'assemblage et d'utilisation doivent être effectuées par un adulte.

Veillez à la sécurité de l'enfant quand vous actionnez les parties mobiles du véhicule (par ex., dossier, capote).

La poussette que vous avez achetée doit être utilisée pour porter un seul enfant.

Tenez le matériau d'emballage (plastique et/ou imperméable) hors de portée des enfants pour éviter tout risque d'étouffement.

La société L'Inglesina Baby S.p.a. décline toute responsabilité en cas de dommages causés aux personnes et aux choses à la suite d'une utilisation impropre et/ou incorrecte du produit.

Dans le but d'améliorer ses produits, la société L'Inglesina Baby S.p.a. se réserve le droit de mettre à jour et/ou de modifier n'importe quelle caractéristique technique ou esthétique sans avis préalable.

### SOINS ET ENTRETIEN

Ne jamais forcer les mécanismes ou les parties en mouvement. En cas de doute, consultez les instructions. Conservez le véhicule dans un endroit sec. Essuyez les parties métalliques quand elles sont mouillées pour éviter toute formation de rouille.

Une exposition excessive et prolongée au soleil et/ou à la pluie peut causer des variations de couleur du tissu ou des matières plastiques.

Nettoyez les parties en plastique et en métal avec un chiffon humide ou avec un détergent léger (solvants, ammoniac et essence déconseillés).

Quand vous utilisez la poussette sur la plage, nettoyez la de façon approfondie pour éliminer le sable et le sel des mécanismes d'accrochage.

N'utilisez pas d'eau de javel. Attendez que le produit soit complètement sec avant de l'utiliser ou de le ranger.

Respectez les indications pour le lavage portées sur les étiquettes qui se trouvent sur le tissu.

# INSTRUCTIONS

## SANS POIGNÉE

### COMMENT ACCROCHER LA CAPOTE

- 1 Introduire les deux extrémités **A** dans les sièges appropriés sur le berceau.

Accrocher les boutons placés à l'extérieur du côté tête du berceau.

### COMMENT DÉCROCHER LA CAPOTE

- 2 Appuyer en correspondance de l'attache et fixer en contemporaine la capote.

### RÉGLAGE DE LA CAPOTE

- 3 Accompagner la capote dans la position désirée.

Où présent, plier avant le compas **B** qui tient bloquée la capote.

### ACCROCHAGE DE LA COUVERTE

- 4 Accrocher tous les boutons de la couverture au sac.

### ENLEVER LA HOUSSE INTERNE

- 5 Il est possible d'enlever la housse interne comme illustré dans la figure.

### RÉGLAGE PETIT DOSSIER

- 6 Agir sur le levier **C** pour régler le petit dossier: une fois qu'on a rejoint l'inclinaison désirée, repositionner le levier dans la position de départ.

### VENTILATION INTERNE

- 7 Il est possible de régler la ventilation interne à travers le levier **D**.

### POIGNÉES DE TRANSPORT

- 8 Extraire les poignées de transport depuis les poches latérales.

- 9 **ATTENTION: quand on transporte le berceau il faut le maintenir toujours en position horizontale.**

### ACCROCHAGE DU BERCEAU AU CHASSIS

- 10 Le berceau s'accroche au châssis grâce au système breveté EASY CLIP: positionner correctement le berceau sur le châssis jusqu'à entendre le CLIK d'accrochage.

- 11 **ATTENTION: s'assurer que le berceau soit toujours correctement accroché avant l'emploi.**

### DECROCHAGE DU BERCEAU DEPUIS LE CHASSIS

- 12 Introduire les mains dans les ouvertures
- 13 latérales: agir sur les deux levier et ensuite enlever le berceau.

## AVEC POIGNÉE

### COMMENT ACCROCHER LA CAPOTE

- 14 Lever la poignée agissant sur les boutons latéraux en contemporaine.

- 15 Accrocher les boutons pression à la structure du sac.

- 16 Enrouler la capote autour de la poignée en la fixant avec les boutons appropriés.

### RÉGLAGE DE LA CAPOTE

- 17 Agir sur les deux poussoirs latéraux de la poignée en contemporaine.

### ACCROCHAGE DE LA COUVERTE

- 18 Accrocher tous les boutons de la couverture au sac.

### ENLEVER LA HOUSSE INTERNE

- 19 On peut enlever la housse interne comme illustré dans la figure.

### RÉGLAGE PETIT DOSSIER

- 20 Agir sur le levier **C** pour régler le petit dossier; une fois qu'on rejoint l'inclinaison désirée, repositionner le levier dans la position de départ.

### VENTILATION INTERNE

- 21 Il est possible de régler la ventilation interne à travers le levier **D**.

### POIGNÉE DE TRANSPORT

- 22 Prendre la poignée en passant avec la main à travers la ficelle.

**ATTENTION: quand on transporte le berceau il faut le maintenir toujours en position horizontale.**

### ACCROCHAGE DU BERCEAU AU CHASSIS

- 23 Le berceau s'accroche au châssis grâce au système breveté EASY CLIP: positionner correctement le berceau sur le châssis jusqu'à entendre le CLIK d'accrochage.

- 24 **ATTENTION: s'assurer que le berceau soit toujours correctement accroché avant l'emploi.**

### DECROCHAGE DU BERCEAU DEPUIS LE CHASSIS

- 25 Agir sur le levier **E** placé à l'extérieur dans le côté des pieds et lever en contemporaine le sac en le prenant par la poignée.
- 26



## HINWEISE



VOR DEM GEBRAUCH DIESES MITTELS AUFMERKSAM DIESE ANWEISUNGEN LESEN UND SIE FÜR ZUKÜNFTIGE RATSCHLÄGE AUFBEWAHREN. DIE MISSACHTUNG DIESER HINWEISE UND ANWEISUNGEN KANN SCHWERE FOLGEN FÜR DIE SICHERHEIT IHRES KINDES HABEN. SIE SIND FÜR DIE SICHERHEIT IHRES KINDES VERANTWORTLICH. DAS KIND NIE UNBEAUF SICHTIGT LASSEN. UM EVENTUELLE SCHWERE SCHÄDEN DURCH HERAUSFALLEN UND/ODER – RUTSCHEN ZU VERMEIDEN, IMMER DIE SICHERHEITSGURTE, WO VORHANDEN, BENUTZEN.

Dieses Produkt ist für Kinder angebracht, welche nicht selbständig sitzen, sich fortwälzen oder sich auf den Händen oder Knien erheben können.

Erlaubtes Höchstgewicht für das Kind: 9 Kg.

Nur eine ebene, stabile und trockene Fläche benutzen.

Nicht anderen Kindern erlauben, unbeaufsichtigt in der Nähe des Aufbaus zu spielen.

Das Produkt regelmäßig überprüfen, um Zeichen von Beschädigungen oder Verschleiß festzustellen. Nicht gebrauchen, wenn Teile fehlen, gerissen oder kaputt sind. Sofort den Vertragshändler oder den Hersteller verständigen.

Keine nicht vom Hersteller gelieferten und/oder von ihm genehmigten Ersatzteile benutzen.

Seien Sie sich der Gefahren von freien Flammen oder anderen Wärmequellen ausgehend bewusst. Es dürfen sich z.B. keine Elektroplatten oder Gasöfen in der Nähe des Aufbaus befinden.

Die Babywanne nicht auf einer Stütze verwenden.

Die Transportgriffe oder der Griff und den Boden der Babywanne sind regelmäßig zu prüfen, um festzustellen, dass sie keine Schäden aufweisen oder nicht verschlissen sind.

Sorgfältig die Anweisungen für den Gebrauch des Gestells lesen, wo der Aufbau positioniert wird.

Wenn das Produkt an anderen Transportvorrichtungen angekuppelt ist, prüfen, dass alle Sperrvorrichtungen des Mittels vor dem Gebrauch korrekt eingekuppelt sind.

Überladung, nicht korrektes Öffnen und der Gebrauch von unpassenden Zubehörteilen können

den Sportwagen beschädigen oder zerstören. Die Anweisungen lesen.

Alle Zusammenbau- und Gebrauchsvorgänge sind von einem Erwachsenen vorzunehmen.

Bei Einwirken auf die beweglichen Teile des Mittels besonders auf die Sicherheit des Kindes beachten. (z.B. Rückenlehne, Klappverdeck).

Das von Ihnen gekaufte Produkt darf nur für den Transport von einem Kind benutzt werden.

Das Verpackungsmaterial (Kunststoff und/oder wasserdichtes Material) zur Vermeidung von Erstickungsgefahr von Kindern entfernt halten.

L'Inglesina Baby Spa haftet nicht für Sach- und Personenschäden, die sich aus unangebrachtem und/oder nichtkorrektem Gebrauch des Mittels ergeben können.

Um ihre Erzeugnisse zu verbessern, behält sich L'Inglesina Baby Spa das Recht vor, jedes technische und ästhetische Detail ohne Voranmeldung auf den neuesten Stand zu bringen und/oder zu ändern.

## PFLEGE UND WARTUNG

Mechanismen oder bewegliche Teile auf keinen Fall forcieren. Im Zweifelsfall, vorher die Anweisungen lesen.

Den Sportwagen an einem trockenen Ort aufbewahren. Bei Nässe die Metallteile trocknen, um Rostbildung zu vermeiden.

Die übermäßige und verlängerte Sonnen- und/oder Regenaussetzung kann eine Farbveränderung der Stoff- oder Kunststoffteile verursachen.

Die Kunststoff- und Metallteile mit einem feuchten Tuch oder mit einem leichten Reinigungsmittel säubern. Keine Lösungsmittel, Ammoniak oder Benzin benutzen.

Wenn man den Sportwagen am Strand benutzt, anschließend ihn sorgfältig reinigen und den Sand oder das Salz aus den Kupplungsmechanismen und aus den Rädern entfernen.

Nicht bleichen. Vor dem Gebrauch oder der Lagerung gut trocknen.

Die Waschvorschriften auf den Etiketten des Stoffüberzugs beachten.

# ANWEISUNGEN

## OHNE GRIFF

### ANKUPPLUNG VOM VERDECK

- Die zwei Enden **A** in die zweckmäßigen Sitze an der Babywanne positionieren.  
Die Knöpfe befestigen, die außen auf der Kopfseite der Babywanne zu finden sind.

### ABKUPPLUNG VOM VERDECK

- Am Kupplungspunkt drücken und gleichzeitig das Verdeck abziehen.

### EINSTELLUNG VOM VERDECK

- Das Verdeck zur gewünschten Position begleiten. Falls vorhanden, zuerst den Zirkel **B** zusammenfalten, der das Verdeck gesperrt hält.

### ANKUPPLUNG DER DECKE

- Alle Knöpfe der Decke an der Tragtasche befestigen.

### ENTFERNUNG DES INNENBEZUGS

- Es ist möglich, den Innenbezug laut Abbildung zu entfernen.

### EINSTELLUNG DER RÜCKENLEHNE

- Auf den Hebel **C** wirken, um die Rückenlehne einzustellen: nachdem man die gewünschte Position erzielt hat, den Hebel wieder auf die Anfangsposition einstellen.

### INNENBELÜFTUNG

- Es ist möglich, die Innenbelüftung durch den Hebel **D** einzustellen.

### TRANSPORTGRIFFE

- Die Transportgriffe aus den seitlichen Taschen herausziehen.

- VORSICHT: Wenn die Babywanne transportiert wird, sie immer waagrecht halten.**

### ANKUPPLUNG DER BABYWANNE AM GESTELL

- Die Babywanne kann am Gestell durch das patentierte EASY CLIP System angekuppelt werden: Die Babywanne richtigerweise ans Gestell positionieren, solange man das Ankupplungs-KLICKEN hört.

- VORSICHT: Vor dem Gebrauch prüfen, dass die Babywanne immer richtigerweise angekuppelt ist.**

### ABKUPPLUNG DER BABYWANNE VOM GESTELL

- Die Hände in die seitlichen Schlitze einlegen:
- Auf die zwei Hebel wirken und dann die Babywanne entfernen.

## MIT GRIFF

### ANKUPPLUNG VOM VERDECK

- Den Griff heben, indem man auf die seitlichen Knöpfe gleichzeitig wirkt.
- Die automatischen Knöpfe an die Struktur der Tragetasche befestigen.
- Das Verdeck um den Griff wickeln und es mit den zweckmäßigen Knöpfen befestigen.

### EINSTELLUNG VOM VERDECK

- Auf die zwei seitlichen Knöpfe vom Griff gleichzeitig wirken.

### ANKUPPLUNG DER DECKE

- Alle Knöpfe der Decke an der Tragtasche befestigen.

### ENTFERNUNG DES INNENBEZUGS

- Es ist möglich, den Innenbezug laut Abbildung zu entfernen.

### EINSTELLUNG DER RÜCKENLEHNE

- Auf den Hebel **C** wirken, um die Rückenlehne einzustellen: nachdem man die gewünschte Position erzielt hat, den Hebel wieder auf die Anfangsposition einstellen.

### INNENBELÜFTUNG

- Es ist möglich, die Innenbelüftung durch den Hebel **D** einzustellen.

### TRANSPORTGRIFF

- Den Griff greifen, indem man mit der Hand durch die Lasche hineingeht.

**VORSICHT: Wenn die Babywanne transportiert wird, sie immer waagrecht halten.**

### ANKUPPLUNG DER BABYWANNE AM GESTELL

- Die Babywanne kann am Gestell durch das patentierte EASY CLIP System angekuppelt werden: Die Babywanne richtigerweise ans Gestell positionieren, solange man das Ankupplungs-KLICKEN hört.

- VORSICHT: Vor dem Gebrauch prüfen, dass die Babywanne immer richtigerweise angekuppelt ist.**

### ABKUPPLUNG DER BABYWANNE VOM GESTELL

- Auf den Hebel **E** wirken, der außen auf der Füssenseite zu finden ist und gleichzeitig die Babywanne heben, indem man sie durch den Griff hält.

## ADVERTENCIAS



LEA ESTAS INSTRUCCIONES ATENTAMENTE ANTES DE UTILIZAR EL MEDIO Y CONSÉRVELAS PARA PODERLAS CONSULTAR EN FUTURO. LA INOBSERVANCIA DE ESTAS ADVERTENCIAS Y DE LAS INSTRUCCIONES PARA EL MONTAJE PUEDEN TENER CONSECUENCIAS GRAVES PARA USTED Y PARA LA SEGURIDAD DE SU NIÑO. USTED ES RESPONSABLE DE LA SEGURIDAD DEL NIÑO. NO DEJE NUNCA AL NIÑO SIN VIGILANCIA. PARA EVITAR DAÑOS GRAVES DEBIDO A CAÍDAS Y/O DESLIZAMIENTOS, USE SIEMPRE LOS CINTURONES DE SEGURIDAD CUANDO ESTÉN INSTALADOS.

Este producto es apto para niños que no se quedan sentados autónomamente o que pueden resbalarse y que no pueden apoyarse sobre las manos o las rodillas.

Peso máximo admitido del niño: 9 kg.

Usarlo solamente sobre una superficie plana, estable y seca.

No permita que otros niños jueguen cerca del chasis sin vigilancia.

Inspeccione regularmente el producto para controlar que no haya elementos dañados o desgastados. No lo utilice si faltan partes o si están rotas o desgarradas. Contacte inmediatamente al revendedor autorizado o el fabricante.

No utilice repuestos ni accesorios que no hayan sido suministrados y/o en cualquier caso, no estén aprobados por el fabricante.

Es importante que Vd. conozca los peligros derivados de la presencia de llamas sin protección o de otras fuentes de calor, como por ejemplo hornallas eléctricas o estufas a gas cerca del chasis.

No utilizar la cuna en un soporte.

Las manijas de transporte o la grande manija y el fondo del acuna se deben regularmente inspeccionar averiguando que no hayan marcas de daños y desgaste.

Lea atentamente en las instrucciones relativas al uso del bastidor la posición en la cual se colocará el chasis. Cuando está enganchado en otros dispositivos de transporte, controle de que todos los dispositivos de bloqueo del medio estén correctamente apretados

antes del uso.

La sobrecarga, la abertura incorrecta y el uso de accesorios no aprobados pueden dañar o romper este vehículo. Lea las instrucciones.

Todas las operaciones de ensamble y de uso deben ser efectuadas por un adulto.

Haga atención a la seguridad del niño cuando se interviene sobre las partes móviles del medio (ej. respaldo, capota).

El medio que han adquirido debe ser utilizado para transportar un solo niño.

Mantenga el material de embalaje del medio (materiales plásticos y/o impermeables) fuera del alcance de los niños para evitar el riesgo de sofocación.

Inglesina Baby S.p.a. declina toda responsabilidad por daños a cosas o personas originados por un uso impropios o incorrecto del medio.

Inglesina Baby S.p.a., con el objetivo de mejorar sus productos, se reserva el derecho de actualizar y/o modificar el producto aportando detalles técnicos o estéticos sin previo aviso.

## CUIDADOS Y MANTENIMIENTO

No esfuerce nunca los mecanismos o las partes en movimiento. Si no está seguro, controle primero las instrucciones.

Conserve el medio en un lugar seco. Si está mojado, seque las partes de metal para evitar que se oxiden.

La excesiva y prolongada exposición al sol y/o a la lluvia puede provocar cambios de color del tejido o de la plástica.

Limpie las partes de plástica y de metal con un paño húmedo o con un detergente ligero. No utilice disolventes, amoníaco ni gasolina.

Después de usarlo en la playa, límpielo esmeradamente para eliminar la arena o la sal de los mecanismos de enganche.

No use lejía. Séquelo perfectamente antes de volver a utilizarlo o de guardarlo.

Respete las normas para el lavado del revestimiento indicadas en las etiquetas.

# INSTRUCCIONES

## SIN MANIJA

### COMO ENGANCHAR LA CAPOTA

- 1 Introducir las dos extremidades **A** en las sedes adecuadas en la cuna.

Enganchar los botones colocados externamente en el lado cabeza de la cuna.

### COMO DESGANCHAR LA CAPOTA

- 2 Pulsar en correspondencia del enchufe y quitar contemporáneamente la capota.

### AJUSTE DE LA CAPOTA

- 3 Acompañar la capota en la posición deseada. Donde presente, doblar antes el compás **B** que mantiene bloqueada la capota.

### ENGANCHE DE LA CUBIERTA

- 4 Enganchar todos los botones de la cubierta al saco.

### QUITAR EL FORRO INTERNO

- 5 Es posible quitar el forro interno como ilustrado en la figura.

### AJUSTE RESPALDO

- 6 Actuar en la levita **C** para ajustar el respaldo: una vez alcanzada la inclinación deseada, reposicionar la levita en la posición de salida.

### 7 VENTILACION INTERNA

Es posible ajustar la ventilación interna por medio de la levita **D**.

### 8 MANIJAS DE TRANSPORTE

Extraer las manijas de transporte desde los bolsillos laterales.

- 9 **CUIDADO: cuando se transporta la cuna mantenerla siempre en posición horizontal. ENGANCHE DE LA CUNA AL BASTIDOR**

- 10 La cuna se engancha al bastidor gracia al sistema patentado EASY CLIP: posicionar correctamente la cuna en el bastidor hasta asegurarse el CLIC de enganche.

- 11 **CUIDADO: asegurarse que la cuna sea siempre correctamente enganchada antes del uso.**

### DESGANCHE DE LA CUNA DESDE EL BASTIDOR

- 12 Introducir las manos en las aperturas laterales:
- 13 actuar en las dos levas y quitar después la cuna.

## CON MANIJA

### COMO ENGANCHAR LA CAPOTA

- 14 Levantar la manija actuando en los pulsadores laterales contemporáneamente.

- 15 Enganchar los botones automáticos a la estructura del saco.

- 16 Envolver la capota alrededor de la manija fijándola con los botones adecuados.

### AJUSTE DE LA CAPOTA

- 17 Actuar en los dos pulsadores laterales de la manija contemporáneamente.

### ENGANCHE DE LA CUBIERTA

- 18 Enganchar todos los botones de la cubierta al saco.

### QUITAR EL FORRO INTERNO

- 19 Es posible quitar el forro interno como ilustrado en la figura.

### AJUSTE RESPALDO

- 20 Actuar en la levita **C** para ajustar el respaldo: una vez alcanzada la inclinación deseada, reposicionar la levita en la posición de salida.

### VENTILACION INTERNA

- 21 Es posible ajustar la ventilación interna por medio de la levita **D**.

### MANIJA DE TRANSPORTE

- 22 Empuñar a la, manija pasando con la mano a través de la patita.

**CUIDADO: cuando se transporta la cuna mantenerla siempre en posición horizontal.**

### ENGANCHE DE LA CUNA AL BASTIDOR

- 23 La cuna se engancha al bastidor gracia al sistema patentado EASY CLIP: posicionar correctamente la cuna en el bastidor hasta asegurarse el CLIC de enganche.

- 24 **CUIDADO: asegurarse que la cuna sea siempre correctamente enganchada antes del uso.**

### DESGANCHE DE LA CUNA DESDE EL BASTIDOR

- 25 Actuar en la leva **E** colocada externamente en el lado pies y levantar contemporáneamente el saco empuñándolo por la manija.
- 26

## ADVERTÊNCIA



ANTES DE UTILIZAR O PRODUTO, LEIA ESTAS INSTRUÇÕES COM ATENÇÃO E GARDE-AS PARA FUTURAS CONSULTAS. A INOBSERVÂNCIA DESTAS ADVERTÊNCIAS E DAS INSTRUÇÕES PODE TER GRAVES CONSEQUÊNCIAS NA SEGURANÇA DO SEU FILHO.

A SEGURANÇA DA CRIANÇA É DA SUA RESPONSABILIDADE.

NUNCA DEIXE A CRIANÇA SEM VIGILÂNCIA. PARA EVITAR LESÕES GRAVES RESULTANTES DE QUEDAS E/OU ESCORREGAMENTOS, UTILIZE SEMPRE OS CINTOS DE SEGURANÇA EXISTENTES.

Este produto destina-se a crianças que não tenham autonomia para permanecer sentadas ou rebolar e que não possam levantar-se sobre as mãos ou os joelhos.

Peso máximo permitido da criança: 9 kg.

Utilize-o apenas em superfícies planas, estáveis e secas.

Não deixe outras crianças brincarem sem vigilância na proximidade do porta-bebé.

Inspeccione com regularidade o produto para detectar vestígios de deterioração ou desgaste. Não o utilize se houver partes quebradas, em falta ou rasgadas. Contacte oportunamente o Revendedor Autorizado ou o Fabricante.

Não utilize peças ou acessórios não fornecidos e/ou de algum modo não aprovados pelo Fabricante.

Esteja consciente dos perigos provocados por chamas ou outras fontes de calor, como, por exemplo, placas eléctricas ou aquecedores a gás, na proximidade do porta-bebé.

Não utilize a alfofa em cima de um apoio.

As pegas de transporte ou a pega e a base da alfofa devem ser inspeccionadas com regularidade, para se verificar se não há vestígios de deterioração ou desgaste.

Leia atentamente as instruções relativas à utilização do chassis sobre o qual será colocado o porta-bebé.

Quando encaixada noutros dispositivos de transporte, verifique, antes da sua utilização, se todos os dispositivos de bloqueio do equipamento se encontram correctamente inseridos.

A sobrecarga, a disposição incorrecta e a utilização de acessórios não aprovados, podem deteriorar ou quebrar este equipamento. Leia as instruções.

Todas as operações de montagem e de utilização devem ser realizadas por um adulto.

Preste atenção à segurança da criança quando accionar as partes móveis do equipamento (ex: apoio de costas, capota).

O equipamento que adquiriu deve ser utilizado para o transporte de uma única criança.

Mantenha o material de embalagem do equipamento (plásticos e/ou impermeáveis) fora do alcance das crianças para evitar o risco de asfixia.

A Inglesina Baby Spa rejeita toda e qualquer responsabilidade por danos materiais ou pessoais, resultantes da utilização inadequada e/ou incorrecta do equipamento.

A Inglesina Baby Spa, com o fim de melhorar os seus produtos, reserva-se o direito de actualizar e/ou modificar qualquer pormenor técnico estético, sem aviso prévio.

### CUIDADOS E MANUTENÇÃO

Nunca force os mecanismos ou partes móveis. Se não tiver a certeza, verifique primeiro as instruções.

Mantenha o equipamento num local seco. Se estiver molhado, enxugue as partes metálicas, para impedir a formação de ferrugem.

A exposição excessiva e prolongada ao sol e/ou à chuva pode causar variações da cor do tecido ou dos plásticos.

Limpe as partes de plástico e de metal com um pano húmido ou com um detergente suave. Não utilize solventes, amoníaco ou benzina.

Quando for utilizado na praia, limpe-o a seguir com cuidado, para remover a areia ou o sal dos mecanismos de encaixe.

Não aplique lixívia. Enxugue-o perfeitamente antes de utilizá-lo ou guardá-lo.

Respeite as normas de lavagem das partes em tecido, indicadas nas respectivas etiquetas.

# INSTRUÇÕES

## SEM PEGA

### COMO FIXAR A CAPOTA

- 1 Insira as duas extremidades **A** nos pontos adequados da alcofa.

Encaixe os botões exteriores na zona da cabeceira da alcofa.

### COMO SOLTAR A CAPOTA

- 2 Empurre na zona do encaixe e retire a capota em simultâneo.

### REGULAÇÃO DA CAPOTA

- 3 Acompanhe a capota até à posição desejada. Dobre primeiro o compasso **B** (se existente) que mantém a capota bloqueada.

### FIXAÇÃO DA CAPA DE COBERTURA

- 4 Encaixe todos os botões da capa de cobertura no porta-bebé.

### REMOÇÃO DA CAPA INTERIOR

- 5 É possível retirar a capa interior como ilustrado na figura.

### REGULAÇÃO DO APOIO DE COSTAS

- 6 Accione a alavanca **C** para regular o apoio de costas: uma vez obtida a inclinação desejada, volte a colocar a alavanca na posição inicial.

### VENTILAÇÃO INTERIOR

- 7 É possível regular a ventilação interior por meio da alavanca **D**.

### PEGAS DE TRANSPORTE

- 8 Retire as pegas de transporte das bolsas laterais.

- 9 **ATENÇÃO: quando transportar a alcofa, mantenha-a sempre na horizontal. ENCAIXE DA ALCOFA NO CHASSIS**

- 10 A alcofa encaixa-se no chassis graças ao sistema patenteado EASY CLIP: posicione correctamente a alcofa sobre o chassis até ouvir o CLIQUE de engate .

- 11 **ATENÇÃO: verifique, antes da utilização, se a alcofa está correctamente encaixada. DESENCAIXE DA ALCOFA DO CHASSIS**

- 12 Insira as mãos nas aberturas laterais: accione as duas alavancas e retire a alcofa.
- 13

## COM PEGA

### COMO FIXAR A CAPOTA

- 14 Levante a pega, accionando em simultâneo os botões de pressão laterais.

- 15 Encaixe os botões automáticos na estrutura do porta-bebé.

- 16 Envolve a pega com a capota e fixe esta com os respectivos botões.

### REGULAÇÃO DA CAPOTA

- 17 Accione em simultâneo os dois botões de pressão laterais da pega.

### FIXAÇÃO DA CAPA DE COBERTURA

- 18 Encaixe todos os botões da capa de cobertura no porta-bebé.

### REMOÇÃO DA CAPA INTERIOR

- 19 É possível retirar a capa interior como ilustrado na figura.

### REGULAÇÃO DO APOIO DE COSTAS

- 20 Accione a alavanca **C** para regular o apoio de costas: uma vez obtida a inclinação desejada, volte a colocar a alavanca na posição inicial.

### VENTILAÇÃO INTERIOR

- 21 É possível regular a ventilação interior por meio da alavanca **D**.

### PEGA DE TRANSPORTE

- 22 Pegue na pega passando com a mão através da peça.

**ATENÇÃO: quando transportar a alcofa, mantenha-a sempre na horizontal.**

### ENCAIXE DA ALCOFA NO CHASSIS

- 23 A alcofa encaixa-se no chassis graças ao sistema patenteado EASY CLIP: posicione correctamente a alcofa sobre o chassis até ouvir o CLIQUE de engate.

- 24 **ATENÇÃO: verifique, antes da utilização, se a alcofa está correctamente encaixada. DESENCAIXE DA ALCOFA DO CHASSIS**

- 25 Accione a alavanca **E** localizada na parte de fora, no lado dos pés, e levante o porta-bebé em simultâneo, pegando-lhe pela pega.
- 26

## ПРЕДУПРЕЖДЕНИЯ



**ВНИМАТЕЛЬНО ПРОЧИТАТЬ ДАННЫЕ ИНСТРУКЦИИ ДО НАЧАЛА ИСПОЛЬЗОВАНИЯ ИЗДЕЛИЯ И СОХРАНИТЬ ДЛЯ ПОСЛЕДУЮЩИХ ОБРАЩЕНИЙ. НЕСОБЛЮЖДЕНИЕ ДАННЫХ ПРЕДУПРЕЖДЕНИЙ И ИНСТРУКЦИЙ МОЖЕТ ВЫЗВАТЬ СЕРЬЕЗНЫЕ ПОСЛЕДСТВИЯ ДЛЯ БЕЗОПАСНОСТИ ВАШЕГО РЕБЕНКА.**

**БЕЗОПАСНОСТЬ РЕБЕНКА – ВАША ОТВЕТСТВЕННОСТЬ.**

**НИКОГДА НЕ ОСТАВЛЯТЬ РЕБЕНКА БЕЗ ПРИСМОТРА.**

**ЧТОБЫ ИЗБЕЖАТЬ СЕРЬЕЗНЫХ ПОВРЕЖДЕНИЙ ОТ ПАДЕНИЯ И/ИЛИ СКОЛЬЖЕНИЯ, СЛЕДУЕТ ВСЕГДА ИСПОЛЬЗОВАТЬ РЕМНИ БЕЗОПАСНОСТИ, ГДЕ ОНИ ЕСТЬ.**

Этот продукт предназначен для детей, которые не могут сидеть самостоятельно или повернуться, и которые не могут поднимать ручки или коленки.

Максимально допустимый вес ребенка: 9 кг.

Использовать только на плоской, стабильной и сухой поверхности.

Не позволять другим детям играть без присмотра вблизи кузова.

Следует регулярно проверять продукт на предмет признаков повреждений или износа. Не следует использовать, если есть поврежденные, не достающие или порванные части. Следует незамедлительно связаться с Эксклюзивным дистрибьютором или Производителем.

Не использовать запчасти или аксессуары, которые не предоставлены и/или не одобрены Производителем.

Если вы узнали о том, что существует опасность, в результате свободного огня или других источников тепла, например, электрических плит или газовых плит, или вблизи кузова.

Не использовать люльку на суппорте.

Ручки для переноски или другие устройства для транспортировки должны быть регулярно контролироваться, чтобы не было признаков повреждения или износа.

Следует внимательно прочитать инструкции, относительно использования рамы, на которую будет устанавливаться люлька.

Когда присоединяются другие устройства транспортировки, следует убедиться, что все устройства хорошо закреплены, до использования.

Чрезмерный вес, неправильное толкование и использование аксессуаров, не одобренных может причинить ущерб или сломать транспортное средство. Прочитайте инструкции.

Все операции по сборке и использованию должны выполняться взрослым человеком.

Следует обращать внимание на безопасность ребенка, при оказании воздействия на подвижные части средства (например, спинку, складной верх). Средство, приобретенное Вами, должно использоваться для транспортировки только одного ребенка.

Хранить упаковку продукта (пластик и/или непромокаемые) вне досягаемости детей, чтобы избежать риска удушья.

Компания Inglesina Baby Spa снимает с себя всякую ответственность за ущерб людям или предметам вследствие непредусмотренного и/или неправильного использования изделия. Компания Inglesina Baby Spa с целью улучшения своей продукции оставляет за собой право корректировать и/или вносить изменения в любую техническую и эстетическую деталь без предварительного предупреждения.

### УХОД И ТЕХОБСЛУЖИВАНИЕ

Нельзя оказывать силового воздействия на механизмы или подвижные части. Если вы не уверены, то следует заранее прочитать инструкции.

Хранить устройство в сухом месте. Если устройство влажное, то следует осушить металлические части, чтобы предотвратить образование ржавчины.

Чрезмерное и длительное воздействие солнца и/или дождя может вызвать изменение цвета ткани или пластика.

Очистить части из пластика и металла влажной тряпочкой или мягким моющим средством. Не использовать растворителей, аммиака или бензина.

Если используется на пляже, то затем следует тщательно очистить для удаления песка или соли с соединительных механизмов.

Не отбеливать. Следует хорошо высушить перед использованием или хранением.

Следует соблюдать нормы по стирке чехла, представленные на этикетке.

# ИНСТРУКЦИИ

## БЕЗ РЫМА

### КАК ЗАКРЕПИТЬ ВЕРХ

- 1 Установить два конца **A** в соответствующие отверстия люльки.

Застегнуть пуговицы, расположенные на внешней стороне изголовья люльки.

### КАК ОТСОЕДИНИТЬ ВЕРХ

- 2 Нажать в соответствии со сцеплением и одновременно снять верх.

### РЕГУЛИРОВАНИЕ СКЛАДНОГО ВЕРХА

- 3 Установить верх в желаемую позицию. Если есть, то вначале следует сложить циркуль **B**, который блокирует верх.

### УСТАНОВКА ПОКРЫТИЯ

- 4 Пристегнуть все кнопки покрытия к коляске.

### СНЯТИЕ ВНУТРЕННЕЙ ПОДКЛАДКИ

- 5 Можно снять внутреннюю подкладку, как показано на рисунке.

### РЕГУЛИРОВАНИЕ СПИНКИ

- 6 Воздействовать на рукоятку **C** для регулировки спинки: после установки нужного наклона вновь позиционировать рычажок в начальную позицию.

### ВНУТРЕННЯЯ ВЕНТИЛЯЦИЯ

- 7 Можно регулировать внутреннюю вентиляцию, используя рычажок **D**.

### РУЧКИ ДЛЯ ПЕРЕНОСКИ

- 8 Достать из боковых карманов ручки для транспортировки.

- 9 **ВНИМАНИЕ:** Когда транспортируется люлька, то следует держать ее в горизонтальном положении.

### ПРИКРЕПЛЕНИЕ ЛЮЛЬКИ К РАМЕ

- 10 Люлька закрепляется на раме благодаря запатентованной системе EASY CLIP: разместить правильно люльку на раме, пока не услышите КЛИК сцепления.

- 11 **ВНИМАНИЕ:** убедиться еще до использования, что люлька всегда закреплена правильно.

### СНЯТИЕ ЛЮЛЬКИ С РАМЫ

- 12 Взяться руками за доковые отверстия:
- 13 следует оказать воздействие на ручки и затем снять люльку.

## С РЫМОМ

### КАК ЗАКРЕПИТЬ ВЕРХ

- 14 Поднять рым, оказывая воздействие на боковые кнопки одновременно.

- 15 Застегнуть автоматические кнопки на структуре кресла.

- 16 Повернуть верх вокруг рыма, закрепив его соответствующими кнопками.

### РЕГУЛИРОВАНИЕ СКЛАДНОГО ВЕРХА

- 17 Следует оказать воздействие на боковые кнопки рыма одновременно.

### ЗАКРЕПЛЕНИЕ ПОКРЫТИЯ

- 18 Пристегнуть все кнопки покрытия к коляске.

### СНЯТИЕ ВНУТРЕННЕЙ ПОДКЛАДКИ

- 19 Можно снять внутреннюю подкладку, как показано на рисунке.

### РЕГУЛИРОВАНИЕ СПИНКИ

- 20 Воздействовать на рукоятку **C** для регулировки спинки: после установки нужного наклона вновь позиционировать рычажок в начальную позицию.

### ВНУТРЕННЯЯ ВЕНТИЛЯЦИЯ

- 21 Можно регулировать внутреннюю вентиляцию, используя рычажок .

### РУЧКИ ДЛЯ ПЕРЕНОСКИ

- 22 Взять в руки ручки через надколенник.

**ВНИМАНИЕ:** когда транспортируется люлька, то она должна быть в горизонтальном положении.

### ПРИКРЕПЛЕНИЕ ЛЮЛЬКИ К РАМЕ

- 23 Люлька закрепляется на раме благодаря запатентованной системе EASY CLIP: разместить правильно люльку на раме, пока не услышите КЛИК сцепления.

- 24 **ВНИМАНИЕ:** убедиться еще до использования, что люлька всегда закреплена правильно.

### СНЯТИЕ ЛЮЛЬКИ С РАМЫ

- 25 Следует оказать воздействие на ручку **E**,
- 26 расположенную с внешней стороны в ногах и одновременно поднять кресло за ручки.



## VAROVÁNÍ



PŘED POUŽITÍM VÝROBKU SI DŮKLADNĚ PŘEČTĚTE TYTO POKYNY A USCHOVEJTE JE PRO BUDOUCÍ POUŽITÍ.

NEDODRŽENÍ TĚCHTO POKYŇŮ A INSTRUKCÍ MŮŽE MÍT VÁŽNÉ NÁSLEDKY PRO BEZPEČNOST VAŠEHO DÍTĚTE.

JSTE ZODPOVĚDNÍ ZA BEZPEČNOST DÍTĚTE.

NENECHÁVEJTE DÍTĚ BEZ DOZORU.

VŽDY POUŽÍVEJTE BEZPEČNOSTNÍ PÁSY (JSOU-LI K DISPOZICI), ABYSTE ZABRÁNILI VÁŽNÝM ŠKODÁM PŘI PÁDECH ČI SKLOUZNUTÍ.

Tento výrobek je určen pro děti, které nedokáží sedět samy a kutálet se a které se nedokáží vzepřít na rukou či kolenou.

Maximální povolená váha dítěte: 9 kg.

Používejte výlučně na rovných, stabilních a suchých plochách.

Nedovolte, aby si v blízkosti vaničky bez dozoru hrály jiné děti.

Pravidelně kontrolujte, zda výrobek nemá známky poškození či opotřebení. Nepoužívejte výrobek, jsou-li jeho části zlomené či roztržené nebo chybějí. Obráťte se včas na autorizovaného prodejce či výrobce.

Nepoužívejte náhradní díly nebo příslušenství, které nebyly dodány a/nebo doporučeny výrobcem.

Berte na vědomí možné škody, které může v blízkosti vaničky způsobit otevřený oheň nebo jiný zdroj tepla, např. elektrická plotna, plynová kamna.

Nepoužívejte korbou na podložce.

Držadla na přepravu nebo držadlo pod korbou je třeba pravidelně kontrolovat a ujistit se, zda nemají známky poškození nebo opotřebení.

Přečtete si pozorně instrukce týkající se používání rámu, na něž se vanička umísťuje.

Je-li vanička připevněna k jiným zařízením sloužícím k přepravě, ujistěte se, že všechna blokační zařízení jsou správně vložena, než začnete výrobek používat.

Nadměrné zatížení, nesprávné použití a používání neschválených doplňků mohou tento výrobek poškodit či pokazit. Přečtete si pokyny.

Jakékoli činnosti související s montáží a užíváním výrobku mohou provádět výlučně dospělí.

Dávejte pozor na bezpečnost dítěte, pokud pracujete s mobilními částmi výrobku (zádová opěrka, stříška).

V tomto výrobku lze přepravovat pouze jedno dítě.

Materiál použitý pro zabalení sedačky (plastové a/nebo nepromokavé materiály) musí být uloženy mimo dosah dětí, zabráníte tak nebezpečí udušení.

Společnost Inglesina Baby Spa odmítá nést odpovědnost za jakékoliv škody na majetku nebo zdraví osob způsobené nevhodným a/nebo nesprávným použitím výrobku.

Společnost Inglesina Baby SpA si vyhrazuje za účelem zlepšení vlastních výrobků aktualizovat a/nebo měnit jakýkoliv technický detail bez předchozího vyrozumění.

### PÉČE A ÚDRŽBA

Nikdy nevyvíjejte na části výrobku přílišnou sílu. Nejste-li si jisti postupem, nahlédněte do pokynů.

Kočárek skladujte na suchém místě. Pokud je sedačka vlhká, osušte kovové části, aby nezrezavěly.

Důsledkem intenzivního a dlouhodobého vystavení výrobku slunci a/nebo dešti může dojít ke změně barvy tkaniny nebo plastových částí.

Čistěte plastové a kovové části navlhčeným hadříkem s nepříliš agresivním čisticím prostředkem. Nepoužívejte rozpouštědla, čpavek či benzín.

Používáte-li výrobek na pláži, pořádně jej poté vyčistěte a odstraňte ze zapínacích mechanismů písek nebo sůl.

Nepoužívejte bělidla. Než výrobek začnete znovu používat, důkladně jej osušte.

Respektujte pokyny pro praní potahu, které jsou uvedeny na příslušných etiketách.

# POKYNY

## BEZ DRŽÁKU

### JAK UPEVNIT STŘÍŠKU

- 1 Vložte dvě krajní části **A** na příslušná upevnění korby.

Upevněte knoflíky na vnější části kočárku v místě, kde bývá hlavička dítěte.

### JAK SUNDAT STŘÍŠKU

- 2 Stiskněte v souladu se zapojením a zároveň sejměte stříšku.

### SEŘÍZENÍ STŘÍŠKY

- 3 Dejte stříšku do žádoucí pozice. Má-li kočárek tlačítko **B**, který stříšku blokuje, stlačte jej.

### UPEVNĚNÍ KRYTU

- 4 Připevněte všechny knoflíky krytu k pytli.

### ODSTRANĚNÍ VNITŘNÍ PODŠÍVKY

- 5 Vnitřní podšívku je možné odstranit podle návodu na obrázku.

### SEŘÍZENÍ ZÁDOVÉ OPĚRKY

- 6 Zádovou opěrku můžete seřídit páčkou **C**: jakmile dosáhnete požadovaného sklonu, vraťte páčku do výchozí pozice.

### VĚTRÁNÍ VNITŘNÍ ČÁSTI

- 7 Větrání vnitřní části lze regulovat páčkou **D**.

### DRŽADLA K PŘENÁŠENÍ

- 8 Vytáhněte držadla na přepravu z bočních kapes.

- 9 **UPOZORNĚNÍ: když korbu přpravujete, mějte ji vždy v horizontální poloze.**

### PŘIPEVNĚNÍ KORBY NA RÁM

- 10 Korba se na rám připevňuje pomocí patentovaného systému EASY CLIP: umístěte korbu správně na rám. Uslyšíte cvaknutí.

- 11 **UPOZORNĚNÍ: ujistěte se, že korba je správně připojena, než začnete kočárek používat.**

### SEJMUTÍ KORBY Z RÁMU

- 12 Vložte ruce do bočních otvorů: zatlačte na dvě
- 13 páčka a sejměte korbu.

## S DRŽADLY

### JAK UPEVNIT STŘÍŠKU

- 14 Zvedněte držadla a zároveň tlačte na boční tlačítka.

- 15 Připevněte automatické knoflíky ke struktuře pytle.

- 16 Obtočte stříšku kolem držadla a připevněte ji k příslušným knoflíkům.

### SEŘÍZENÍ STŘÍŠKY

- 17 Tlačte na zároveň na boční tlačítka držadla.

### UPEVNĚNÍ KRYTU

- 18 Připevněte všechny knoflíky krytu k pytli.

### ODSTRANĚNÍ VNITŘNÍ PODŠÍVKY

- 19 Vnitřní podšívku je možné odstranit podle návodu na obrázku.

### SEŘÍZENÍ ZÁDOVÉ OPĚRKY

- 20 Zádovou opěrku můžete seřídit páčkou **C**: jakmile dosáhnete požadovaného sklonu, vraťte páčku do výchozí pozice.

### VĚTRÁNÍ VNITŘNÍ ČÁSTI

- 21 Větrání vnitřní části lze regulovat páčkou **D**.

### DRŽADLA NA PŘEPRÁVU

- 22 Uchopte držadlo a jedte rukou ke sponě.

**UPOZORNĚNÍ: když korbu přpravujete, mějte ji vždy v horizontální poloze.**

### PŘIPEVNĚNÍ KORBY NA RÁM

- 23 Korba se na rám připevňuje pomocí patentovaného systému EASY CLIP: umístěte korbu správně na rám. Uslyšíte cvaknutí.

- 24 **UPOZORNĚNÍ: ujistěte se, že korba je správně připojena, než začnete kočárek používat.**

### SEJMUTÍ KORBY Z RÁMU

- 25 Zmáčkněte páčku **E**, která je umístěna na vnější části kočárku u místa pro nohy. Zároveň
- 26 zvedněte pytel tím, že jej zvednete od držadla.

## OSTRZEŻENIA



PRZED UŻYCIEM WYROBU PRZECZYTAĆ UWAŻNIE NINIEJSZE INSTRUKCJE I ZACHOWAĆ JE NA PRZYSZŁOŚĆ. NIEPRZESTRZEGANIE NINIEJSZYCH OSTRZEŻEŃ I INSTRUKCJI MOŻE SPOWODOWAĆ POWAŻNE KONSEKWENCJE DLA BEZPIECZEŃSTWA WASZEGO DZIECKA. BEZPIECZEŃSTWO DZIECKA ZALEŻY OD OPIEKUNA. NIGDY NIE ZOSTAWIAĆ DZIECKA BEZ OPIEKI. ABY UNIKNĄĆ POWAŻNYCH OBRAŻEŃ W WYNIKU UPADKU I/LUB WYŚLIZGNIĘCIA SIĘ, ZAWSZE UŻYWAĆ PASÓW BEZPIECZEŃSTWA.

Niniejszy produkt jest przeznaczony dla dzieci, które same nie potrafią jeszcze siedzieć lub obracać się i które nie potrafią podnieść się na rękach lub łokciach. Maksymalna dozwolona waga dziecka: 9 kg. Używać tylko na równych, stabilnych i suchych nawierzchniach. Nie pozwalać innym dzieciom bawić się bez opieki w pobliżu gondoli. Regularnie sprawdzać produkt pod względem śladów uszkodzenia lub zużycia. Nie używać, jeśli części są połamane, brakujące lub przerwane. Skontaktować się szybko z autoryzowanym sprzedawcą lub konstruktorem. Nie używać części wymiennych lub akcesoriów nie dostarczonych i/lub nie zatwierdzonych przez konstruktora. Mieć świadomość zagrożenia gondoli wynikającego z bliskości wolnego ognia lub innych źródeł ciepła, takich jak na przykład płytki obwodów scalonych lub piecyk gazowy. Nie używać gondoli na wsporniku. Uchwyty do przenoszenia lub duży uchwyt i spód gondoli należy regularnie sprawdzać pod względem śladów uszkodzenia i zużycia. W przypadku użycia gondoli, uważnie przeczytać instrukcje obsługi stelaża. Podczas łączenia z innymi systemami transportowymi, przed użyciem należy upewnić się, że wszystkie systemy blokujące pojazdu są prawidłowo zamocowane. Przeciążenie, nieprawidłowe zastosowanie i

korzystanie z nie zatwierdzonych akcesoriów może skutkować uszkodzeniem lub zniszczeniem produktu. Przeczytać instrukcje. Wszelkie czynności montażowe i użytkowania mogą wykonywać osoby dorosłe. Zwrócić uwagę na bezpieczeństwo dziecka, naciskając na części ruchome produktu (szczególnie oparcie, daszek). Zakupiony przez Państwa produkt należy używać do transportu tylko jednego dziecka. Opakowanie produktu (materiały plastikowe i/lub wodoodporne) trzymać poza zasięgiem dzieci, aby uniknąć ryzyka uduszenia się. Inglesina Baby Spa zrzeka się wszelkiej odpowiedzialności za uszkodzenia mienia lub obrażenia osób z powodu niewłaściwego i/lub nieprawidłowego użycia wyrobu. Inglesina Baby Spa, celem ulepszenia swych wyrobów, zastrzega sobie prawo unowocześnień i/lub modyfikacji każdego elementu technicznego bądź estetyki, bez uprzedniego powiadomienia.

### PIELĘGNACJA I KONSERWACJA

Nie działać siłą na mechanizmy, ani części ruchome. W razie wątpliwości, sprawdzić najpierw instrukcje. Produkt przechowywać w suchym miejscu. Po zmoczeniu, wytrzeć metalowe części, aby zapobiec tworzeniu się rdzy. Intensywne i przedłużone wystawienie na działanie promieni słonecznych i/lub deszczu może skutkować zmianą koloru tkanin lub plastikowych części. Części plastikowe i metalowe czyścić wilgotną szmatką lub delikatnym detergentem. Nie używać rozpuszczalników, amoniaku ani benzyny. W przypadku użycia wózka na plaży, należy wyczyścić go dokładnie, aby usunąć piasek lub sól z mechanizmów łączących. Nie wybielać. Przed użyciem lub ponownym założeniem fotelik należy dokładnie wysuszyć. Przestrzegać zaleceń związanych z myciem pokrycia znajdujących się na odpowiednich etykietach.

# INSTRUKCJE

## BEZ UCHWYTU

### ZAKŁADANIE DASZKU

- 1 Dwa końce **A** włożyć w odpowiednie miejsca na gondoli.

Zapiąć przyciski umieszczone na zewnątrz w górnej części gondoli.

### ZDEJMOWANIE DASZKU

- 2 Nacisnąć odpowiednio łącznik, zdejmując jednocześnie daszek.

### REGULACJA DASZKU

- 3 Ustawić daszek w żądanej pozycji. Jeśli jest zamontowany, złożyć najpierw kompas **B**, który blokuje daszek.

### ZAKŁADANIE PRZYKRYCIA

- 4 Zapiąć wszystkie przyciski przykrycia do gondoli.

### ZDEJMOWANIE WEWNĘTRZNEGO

### POKROWCA

- 5 Możliwe jest zdjęcie wewnętrznego obicie zgodnie ze wskazówkami na rysunku.

### REGULACJA OPARCIA

- 6 Aby wyregulować oparcie, należy nacisnąć blokadę **C**: w chwili uzyskaniażądanego odchylenia, należy ustawić blokadę w pozycji wyjściowej.

### WEWNĘTRZNA WENTYLACJA

- 7 Możliwa jest regulacja wewnętrznej wentylacji za pomocą blokady **D**.

### UCHWYTY DO PRZENOSZENIA

- 8 Wyciągnąć uchwyty do przenoszenia z bocznych kieszeni.

- 9 **UWAGA: przenosząc gondolę trzymać ją zawsze w pozycji poziomej.**

### ZAKŁADANIE GONDOLI NA STELAŻ

- 10 Gondolę zakłada się na stelaż dzięki opatentowanemu systemowi EASY CLIP: dokładnie ustawiać gondolę na stelażu, aż rozlegnie się KLIKNIĘCIE.

- 11 **UWAGA: przed użyciem sprawdzić zawsze, czy gondola jest poprawnie zamocowana.**

### ZDEJMOWANIE GONDOLI ZE STELAŻA

- 12 Włożyć ręce w boczne otwory: nacisnąć dwie dźwignie, a następnie zdjąć gondolę.

## Z UCHWYTAMI

### ZAKŁADANIE DASZKU

- 14 Podnieść uchwyt naciskając jednocześnie boczne przycisk.

- 15 Zapiąć przyciski automatyczne na gondoli.

- 16 Rozciągnąć daszek na uchwycie, mocując odpowiednimi przyciskami.

### REGULACJA DASZKU

- 17 Nacisnąć jednocześnie dwa boczne przyciski uchwytu.

### ZAKŁADANIE PRZYKRYCIA

- 18 Zapiąć wszystkie przyciski przykrycia do gondoli.

### ZDEJMOWANIE WEWNĘTRZNEGO

### POKROWCA

- 19 Możliwe jest zdjęcie wewnętrznego obicie zgodnie ze wskazówkami na rysunku.

### REGULACJA OPARCIA

- 20 Aby wyregulować oparcie, należy nacisnąć blokadę **C**: w chwili uzyskaniażądanego odchylenia, należy ustawić blokadę w pozycji wyjściowej.

### WEWNĘTRZNA WENTYLACJA

- 21 Możliwa jest regulacja wewnętrznej wentylacji za pomocą blokady **D**.

### UCHWYTY DO PRZENOSZENIA

- 22 Chwycić uchwyt przepasując ręką przez siedzonko.

**UWAGA: przenosząc gondolę trzymać ją zawsze w pozycji poziomej.**

### ZAKŁADANIE GONDOLI NA STELAŻ

- 23 Gondolę zakłada się na stelaż dzięki opatentowanemu systemowi EASY CLIP: dokładnie ustawiać gondolę na stelażu, aż rozlegnie się KLIKNIĘCIE.

- 24 **UWAGA: przed użyciem sprawdzić zawsze, czy gondola jest poprawnie zamocowana.**

### ZDEJMOWANIE GONDOLI ZE STELAŻA

- 25 Nacisnąć dźwignię **E** umieszczoną zewnętrznie po stronie nóg, podnosząc jednocześnie gondolę trzymając za uchwyt.

## AVERTIZĂRI



**CITIȚI ACESTE INSTRUCȚIUNI CU ATENȚIE ÎNAINTE DE A UTILIZA PRODUSUL ȘI PĂSTRAȚILE PENTRU CONSULTĂRI ULTERIOARE. NERESPECTAREA ACESTOR AVERTIZĂRI ȘI A INSTRUCȚIUNILOR POATE CAUZA CONSECINȚE GRAVE SIGURANȚEI COPILULUI DUMNEAVOASTRĂ. SIGURANȚA COPILULUI ESTE RESPONSABILITATEA DUMNEAVOASTRĂ. NU LĂSAȚI NICIODATĂ COPILUL NESUPRAVEGHEAT. PENTRU EVITAREA RĂNIRII GRAVE SAU A DECESULUI CA URMARE A CĂDERILOR ȘI/SAU ALUNECĂRILOR, UTILIZAȚI ÎNTOTDEAUNA CENTURILE DE SIGURANȚĂ ATUNCI CÂND SUNT PREZENTE.**

Acest produs este potrivit pentru copii ce nu pot sta așezați în mod autonom sau ce nu se pot întoarce și nu se pot ridica în mâini sau genunchi.

Greutatea maximă admisă a copilului: 9 Kg.

Utilizați-l numai pe o suprafață plană, stabilă și uscată. Nu permiteți altor copii să se joace nesupravegheați în apropierea structurii metalice.

Inspectați regulat produsul pentru a găsi semne de deteriorare sau de uzură. Nu îl utilizați dacă există piese stricate, lipsă sau rupte. Contactați imediat Vânzătorul Autorizat sau Fabricantul.

Nu utilizați piese de schimb sau accesorii care nu sunt furnizate și/sau aprobate de Constructor.

Trebuie să fiți conștienți de pericolele ce derivă din prezența flăcărilor libere sau a altor surse de căldură, ca spre exemplu plăcile electrice sau sobe cu gaz, în apropierea structurii.

Nu utilizați landoul pe un suport.

Mânerul de transport sau mânerul și fundul trebuie inspectate regulat verificând să nu fie deteriorate sau uzate.

Citiți cu atenție instrucțiunile referitoare la utilizarea șasiului pe care va fi poziționată structura.

Când este prins de alte dispozitive de transport, asigurați-vă că toate dispozitivele de blocare ale căruciorului sunt corect activate înainte de a-l utiliza. Supraîncărcarea, plierea incorectă și utilizarea de accesorii neaprobate de către producător pot crea daune sau pot fisura unele elemente ale acestui vehicul. Citiți instrucțiunile.

Toate operațiunile de asamblare și de utilizare trebuie

făcute de către un adult.

Fiți atenți la siguranța copilului atunci când acționați asupra părților mobile ale căruciorului (ex. spătar, capotină).

Produsul cumpărat de voi trebuie folosit numai pentru transportul unui copil.

Nu păstrați ambalajul mijlocului de transport (materiale plastice și/sau impermeabile) la îndemâna copilului pentru a evita riscul de sufocare.

Inglesina Baby Spa neagă orice responsabilitate pentru daune cauzate lucrurilor sau persoanelor ce derivă din utilizarea inadecvată și/sau incorectă a instrumentului.

Inglesina Baby Spa pentru a-și îmbunătăți produsele își rezervă dreptul de actualizare și/sau modificare a oricărui detaliu tehnic estetic fără vreo notificare.

### ÎNGRIJIRE ȘI ÎNTREȚINERE

Nu forțați niciodată mecanismele sau piesele în mișcare. Dacă nu sunteți siguri, controlați întâi instrucțiunile.

Păstrați mijlocul de transport într-un loc uscat. În cazul în care căruciorul este ud, uscați părțile din metal pentru prevenirea formării ruginii.

Excesiva și îndelungata expunere la soare și/sau la ploaie poate determina decolorarea materialelor sau a plasticului.

Curățați părțile din plastic sau din metal cu o lavetă umedă sau cu un detergent ușor. Nu utilizați solvenți, amoniac sau benzină.

Când este utilizat pe plajă, trebuie apoi curățat cu grijă pentru a elimina nisipul sau sarea din mecanismele de fixare.

Nu înălbiți. Uscați complet înainte de utilizare sau de reasamblare.

Respectați normele pentru spălarea căptușelii potrivit indicațiilor de pe etichetele corespunzătoare.

# INSTRUCȚIUNI

## FĂRĂ MÂNER

### CUM SE ATAȘEAZĂ CAPOTA

- 1 Introduceți cele două extremități **A** în locașele aferente de pe landou.

Prindeți butoanele din exterior în partea pentru cap a landoului.

### CUM SE DETAȘEAZĂ CAPOTA

- 2 Apăsați în corespondență cu îmbinarea și desfaceți în același timp capotina.

### REGLAREA CAPOTEI

- 3 Aduceți capota în poziția dorită.

Acolo unde este prezent, îndoiți mai întâi îmbinarea **B** ce ține blocată capota.

### FIXAREA HUSEI

- 4 Prindeți toate butoanele husei de landou.

### ÎNLĂTURAREA CĂPTUȘELII INTERIOARE

- 5 Puteți scoate căptușeala interioară precum este ilustrat în figură.

### REGLAREA SPĂTARULUI

- 6 Acționați asupra manetei **C** pentru reglarea spătarului: odată obținută înclinarea dorită, poziționați din nou maneta în poziția de plecare.

### AERISIRE INTERNĂ

- 7 Puteți regla aerisirea internă cu ajutorul pârghiei **D**.

### MÂNERE DE TRANSPORT

- 8 Extrageți mânerele pentru transport din buzunarele laterale.

- 9 **ATENȚIE: când transportați landoul țineți-l mereu în poziție orizontală.**

### PRINDEREA LANDOULUI PE ȘASIU

- 10 Landoul se prinde pe șasiu mulțumită sistemului brevetat EASY CLIP: poziționați corect landoul pe șasiu până auziți un CLICK de prindere.

- 11 **ATENȚIE: verificați întotdeauna, înainte de utilizare, dacă landoul este fixat corect înainte de utilizare.**

### DETAȘAREA LANDOULUI DE PE ȘASIU

- 12 Introduceți mâinile în deschizăturile laterale:
- 13 acționați asupra celor două manete și scoateți apoi landoul.

## CU MÂNER

### CUM SE ATAȘEAZĂ CAPOTA

- 14 Ridicați mânerul apăsând pe butoanele laterale în același timp.

- 15 Prindeți butoanele automate pe structura landoului.

- 16 Înfășurați capota în jurul manetei fixând-o cu butoanele aferente.

### REGLAREA CAPOTEI

- 17 Apăsați asupra celor două butoane laterale ale mânerului în același timp.

### FIXAREA HUSEI

- 18 Prindeți toate butoanele husei de landou.

### ÎNLĂTURAREA CĂPTUȘELII INTERIOARE

- 19 Puteți scoate căptușeala interioară precum este ilustrat în figură.

### REGLAREA SPĂTARULUI

- 20 Acționați asupra manetei **C** pentru reglarea spătarului: odată obținută înclinarea dorită, poziționați din nou maneta în poziția de plecare.

### AERISIRE INTERNĂ

- 21 Puteți regla aerisirea internă cu ajutorul pârghiei **D**.

### MÂNER DE TRANSPORT

- 22 Prindeți mânerul trecând mâna pe sub partea.

**ATENȚIE: când transportați landoul țineți-l mereu în poziție orizontală.**

### PRINDEREA LANDOULUI PE ȘASIU

- 23 Landoul se prinde pe șasiu mulțumită sistemului brevetat EASY CLIP: poziționați corect landoul pe șasiu până auziți un CLICK de prindere.

- 24 **ATENȚIE: verificați întotdeauna, înainte de utilizare, dacă landoul este fixat corect înainte de utilizare.**

### DETAȘAREA LANDOULUI DE PE ȘASIU

- 25 Acționați asupra manetei **E** amplasată în exterior la partea picioarelor și ridicați în același timp landoul împingându-l cu maneta.



IT

#### REGISTRA IL TUO PRODOTTO

Fallo oggi stesso, **per la sicurezza del tuo bambino.**

E' un'operazione semplice e veloce, è sufficiente connettersi al sito [www.inglesina.com](http://www.inglesina.com) per portarla a termine.

Registrare il prodotto è **IMPORTANTE** perchè ci darà la possibilità di contattarti per notizie rilevanti circa la sicurezza e la funzionalità del tuo prodotto.

EN

#### REGISTER YOUR PRODUCT

Do it now, **for your baby's safety.**

It is an easy and fast operation, just visit the website [www.inglesina.com](http://www.inglesina.com) to do it.

To register the product is **IMPORTANT** because it provides us with the possibility to contact you for important information about safety and functionality of your product.

**ВНИМАНИЕ**

При эксплуатации на территории Российской Федерации:

- Коляска предназначена для перевозки ребенка в возрасте от 0 до 6 месяцев. Максимальный вес ребенка не должен превышать 9 кг.

Гарантийный срок на продукцию, приобретенную на территории РФ - 12 месяцев.

Срок службы - 3 года.



44615042HRU\_00

**Inglesina**

Tested EN 1888 : 2003 + A1 + A2 + A3 : 2005

# Culle

## Carrycots

**Inglesina****L'Inglesina Baby S.p.A.**

Via Lago Maggiore, 22/26  
36077 Altavilla Vicentina  
Vicenza - Italy

Tel. +39 0444 392 200  
Fax +39 0444 392 250

[www.inglesina.com](http://www.inglesina.com)  
[info@inglesina.com](mailto:info@inglesina.com)